



Découvrez toutes nos collections sur
www.wueko.fr



Wueko
*ameublement & accessoires
pour la salle de bain*

934 route de Rousset - 13530 Trets - FRANCE
Tél. 04 42 61 22 96 - contact@wueko.fr

Wueko
*ameublement & accessoires
pour la salle de bain* **PRO**



Nous sommes à votre service depuis presque 10 ans et sommes heureux de proposer un savoir-faire français, avec des meubles de qualité et des tarifs raisonnés. Le « Fabriqué en France » réduit l'impact environnemental et contribue à la vitalité du tissu économique français, auquel nous sommes fiers de contribuer.

FAIT EN PRO VENCE

depuis 2015

Wueko



FABRICATION FRANÇAISE

Tous nos produits sont fabriqués en France, dans notre atelier situé près d'Aix-en-Provence. Nous maîtrisons ainsi toutes les étapes de la conception et de la production, ce qui garantit une **qualité optimale** et une **adaptabilité constante aux besoins**. Notre service client est à votre écoute et vous accompagne tout au long de votre projet. Notre équipe commerciale **couvre l'ensemble du territoire national** et vous conseille sur le choix des produits et des finitions.



ENGAGEMENT



Des meubles conçus pour résister aux conditions de la salle de bain, avec une garantie de 5 ans.

Les meubles sont assemblés en usine, ce qui leur donne une forte résistance et facilite un montage rapide et simple.

Recevez rapidement votre commande partout en France, ainsi que dans toute l'Europe.



RESPONSABLE

Nous sommes soucieux de **respecter l'environnement** dans le choix de nos matières premières. Le bois employé pour nos meubles est issu de forêts exploitées de manière responsable.



Nous sommes enregistrés au registre national géré par l'ADEME auprès de l'organisme Écomaison.



NOS ÉQUIPES, NOTRE ATELIER

Nous sommes guidés par des **valeurs humaines** qui nous rapprochent de nos équipes et de nos clients. Le respect, l'éthique et l'honnêteté renforcent la confiance et la fidélité. Chez Wueko, nous cultivons l'esprit d'équipe, le partage des connaissances et la collaboration entre collègues.

Fabrication sur mesure

Flexibilité

Lien de confiance

Production locale

Réduction de l'empreinte carbone

Éthique

Qualité

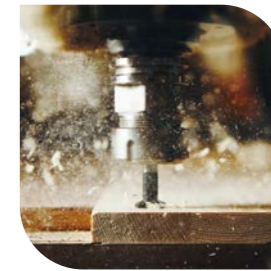
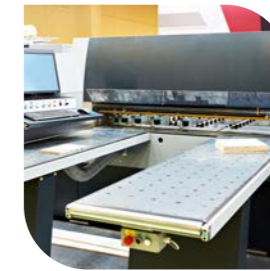

NOS EMBALLAGES

Nous avons élaboré un **système de protection** inspiré du monde de l'électroménager pour assurer une **livraison sans dommage**, jusqu'au client final, dans sa salle de bain. Un film de protection transparent **facilite un contrôle sans déballage** à la réception, ce qui permet un **gain de temps** très appréciable sur vos chantiers.



OUTIL



Nos catalogues sont intégrés dans la solution Innoplus Compusoft, l'un des logiciels de conception de salle de bain les plus performants du marché.

SOMMAIRE DES SÉRIES

MEUBLES À TIROIRS

WINIPEG 9



TAUPO 23



VICTORIA 49



MEUBLE AVEC NICHE(S)

CRISTOL 65



MEUBLE À PORTES

TAUPO PORTES 34 38



NOS COMPLÉMENTS

VASQUES ET PLATEAUX 84

MIROIRS 85

ARMOIRETTES 86

ÉCLAIRAGES 88

ACCESSOIRES 89

ÉTAGÈRES ET PIEDS 89

Prix publics 2024, en euros hors taxes, valables en France à partir du 01/06/2024 (hors installation et raccordements). Ces prix sont indicatifs et nos distributeurs indépendants les déterminent librement. Ils s'entendent sous réserve de modification liée à l'application, prévue à l'article R 543-247 du code de l'environnement, d'une contribution aux coûts d'élimination des éléments d'ameublement. Les teintes et modèles présentés dans ce document ne sont pas contractuels. Nous nous réservons le droit de modifier ou de supprimer nos modèles sans préavis. Ce document est exclusivement destiné à nos distributeurs référencés.



WINIPEG

ESTHÉTIQUE BICOLORE
PRISE DE MAIN UNIQUE

à partir de : 514 €



Caisson, 4 tiroirs, 120 cm + plateau + 2 vasques à poser + miroir + 2 appliques LED
Miroir en hauteur 70 cm
Finition du caisson : MPS01 - Mélaminé chêne clair
Finition des façades : MPB01 - Mélaminé blanc brillant
Finition du plateau : MPB01 - Mélaminé blanc brillant
Réf. WI.124.P.07.L.MPS01 (option plateau blanc) - Prix 1 268 €



WINIPEG

ESTHÉTIQUE BICOLORE PRISE DE MAIN UNIQUE

Attaches murales présentes sur les côtés du meuble avec deux niveaux de réglage : haut/bas et pression de plaquage au mur.

Prise de main centrale pour l'ouverture des tiroirs.



+ Caisson et façade de couleurs différentes. Façades encastrées.

+ Tiroir du haut avec découpe du passage siphon, simple paroi, blanc.

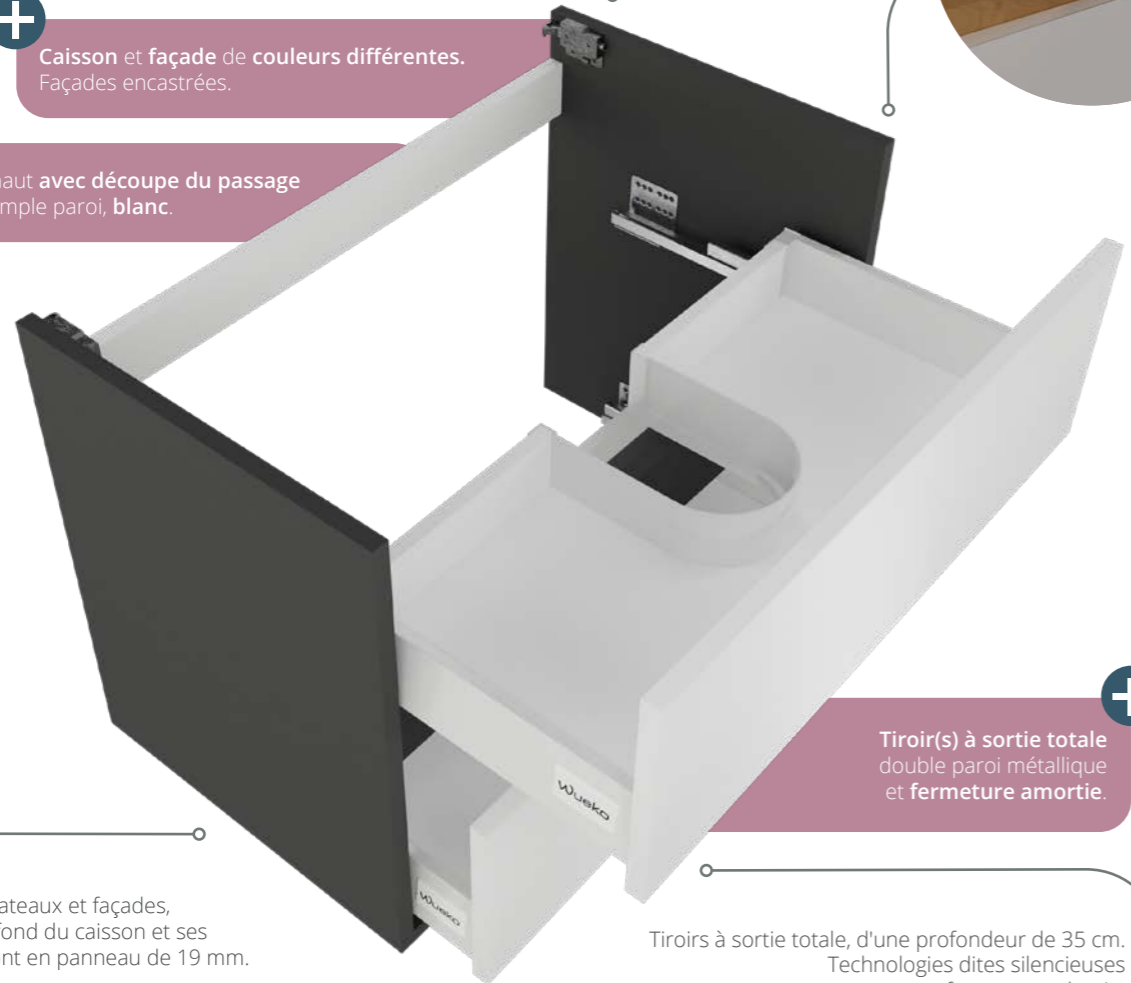

+ Tiroir(s) à sortie totale double paroi métallique et fermeture amortie.

Les côtés, plateaux et façades, ainsi que le fond du caisson et ses traverses, sont en panneau de 19 mm.

Tiroirs à sortie totale, d'une profondeur de 35 cm. Technologies dites silencieuses et fermeture ralentie. Les côtés sont en double paroi métallique d'une hauteur de 8 cm. L'intérieur des tiroirs est en panneau aggloméré mélaminé blanc de 16 mm. Trois réglages (env. 1,5 mm) sont possibles (haut/bas, droite/gauche et avant/arrière). Les tiroirs se retirent facilement des coulisses.

Caisson livré monté.

DANS CETTE SÉRIE VOUS TROUVEREZ :

CAISSON AVEC PLAN VASQUE OU PLATEAU + VASQUE À POSER

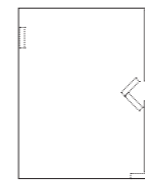

H = 583 mm
P = 455 mm
(Caisson seul)

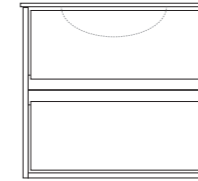

H = 599 mm
P = 465 mm
(avec plan vasque)

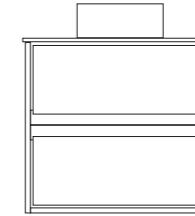

H = 747 mm
P = 464 mm
(avec plateau + vasque)

2 tiroirs (largeur caisson seul) : 600 / 700 / 800 mm

4 tiroirs (largeur caisson seul) : 1200 / 1400 mm

COLONNE AVEC PORTES

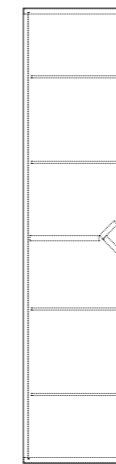

H = 1500 mm
L = 300 mm
P = 300 mm



Par défaut :
Les façades seront blanches brillantes.
Le plateau sera dans la finition du caisson.

NUANCIER



.MPS01 - Mélaminé chêne clair



.MPS02 - Mélaminé chêne foncé

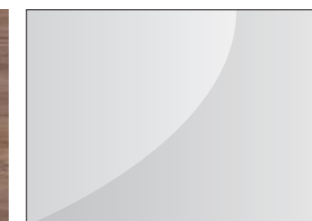

.MPB01 - Mélaminé blanc brillant



.MPM02 - Mélaminé gris mat



PACK CAISSON + PLAN VASQUE

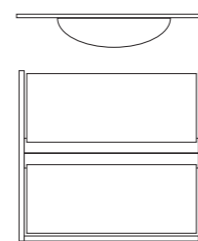

Plan vasque centré en céramique, blanc brillant

(détails en page 84)

60 cm	WI.62.1	514 €
70 cm	WI.72.1	559 €
80 cm	WI.82.1	585 €

(Après la référence, veuillez ajouter la finition souhaitée - voir le nuancier, page 11)

PACK CAISSON + PLAN VASQUE + MIROIR + 1 APPLIQUE LED

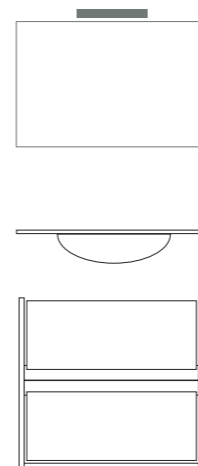

3 hauteurs de miroir

(détails en page 85)

Applique (LED) chromée

(détails en page 88)



	Miroir en hauteur 50 cm	Miroir en hauteur 70 cm	Miroir en hauteur 100 cm
60 cm	WI.62.1.05.L 583 €	WI.62.1.07.L 591 €	WI.62.1.10.L 612 €
80 cm	WI.82.1.05.L 660 €	WI.82.1.07.L 669 €	WI.82.1.10.L 728 €

Modèle en 70 cm, disponible avec les miroirs en hauteur 60 ou 90 cm.

(Après la référence, veuillez ajouter la finition souhaitée - voir le nuancier, page 11)

PACK CAISSON + PLAN VASQUE + MIROIR ÉCLAIRANT H600

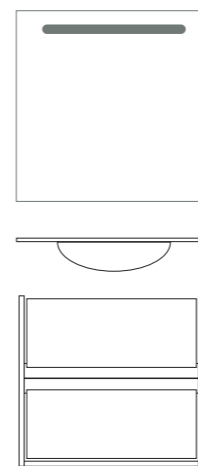

Miroir éclairant

(détails en page 85)

60 cm	WI.62.1.ME	603 €
70 cm	WI.72.1.ME	658 €
80 cm	WI.82.1.ME	694 €

(Après la référence, veuillez ajouter la finition souhaitée - voir le nuancier, page 11)



Caisson, 2 tiroirs, 60 cm + plan vasque + miroir éclairant
 Finition du caisson : MPS02 - Mélaminé chêne foncé
 Finition des façades : MPB01 - Mélaminé blanc brillant
 Réf. WI.62.1.ME.MPS02 - Prix 603 €

Colonne, 2 portes, 150 cm
 Finition du caisson : MPS02 - Mélaminé chêne foncé
 Finition des portes : MPB01 - Mélaminé blanc brillant
 Réf. WI.COL.152.MPS02 - Prix 298 €

Barre de suspension pour serviette
 Réf. OPS.I - Prix 45 €

Total composition : 946 €

PACK CAISSON + PLATEAU + VASQUE À POSER

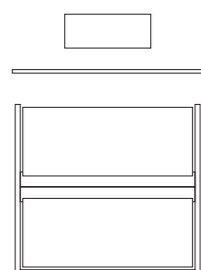

Vasque à poser en céramique, blanc brillant
(détails en page 84)

Plateau en mélaminé 19 mm

60 cm	WI.62.P	586 €
70 cm	WI.72.P	616 €
80 cm	WI.82.P	645 €

(Après la référence, veuillez ajouter la finition souhaitée - voir le nuancier, page 11)

PACK CAISSON + PLATEAU + VASQUE À POSER + MIROIR + 1 APPLIQUE LED

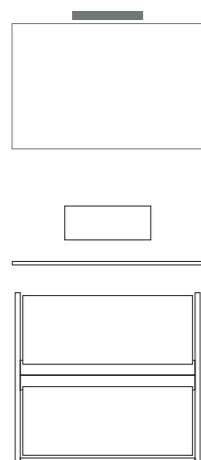

3 hauteurs de miroir
(détails en page 85)

Applique (LED) chromée
(détails en page 88)



	Miroir en hauteur 50 cm	Miroir en hauteur 70 cm	Miroir en hauteur 100 cm
60 cm	WI.62.P.05.L 656 €	WI.62.P.07.L 663 €	WI.62.P.10.L 685 €
80 cm	WI.82.P.05.L 720 €	WI.82.P.07.L 729 €	WI.82.P.10.L 759 €

Modèle en 70 cm, disponible avec les miroirs en hauteur 60 ou 90 cm.

(Après la référence, veuillez ajouter la finition souhaitée - voir le nuancier, page 11)

PACK CAISSON + PLATEAU + VASQUE À POSER + MIROIR ÉCLAIRANT H600

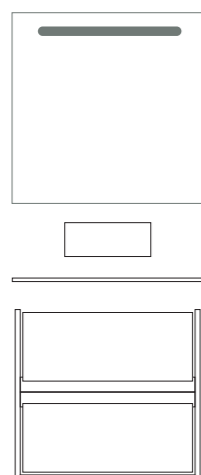

Miroir éclairant
(détails en page 85)

60 cm	WI.62.P.ME	676 €
70 cm	WI.72.P.ME	715 €
80 cm	WI.82.P.ME	754 €

(Après la référence, veuillez ajouter la finition souhaitée - voir le nuancier, page 11)

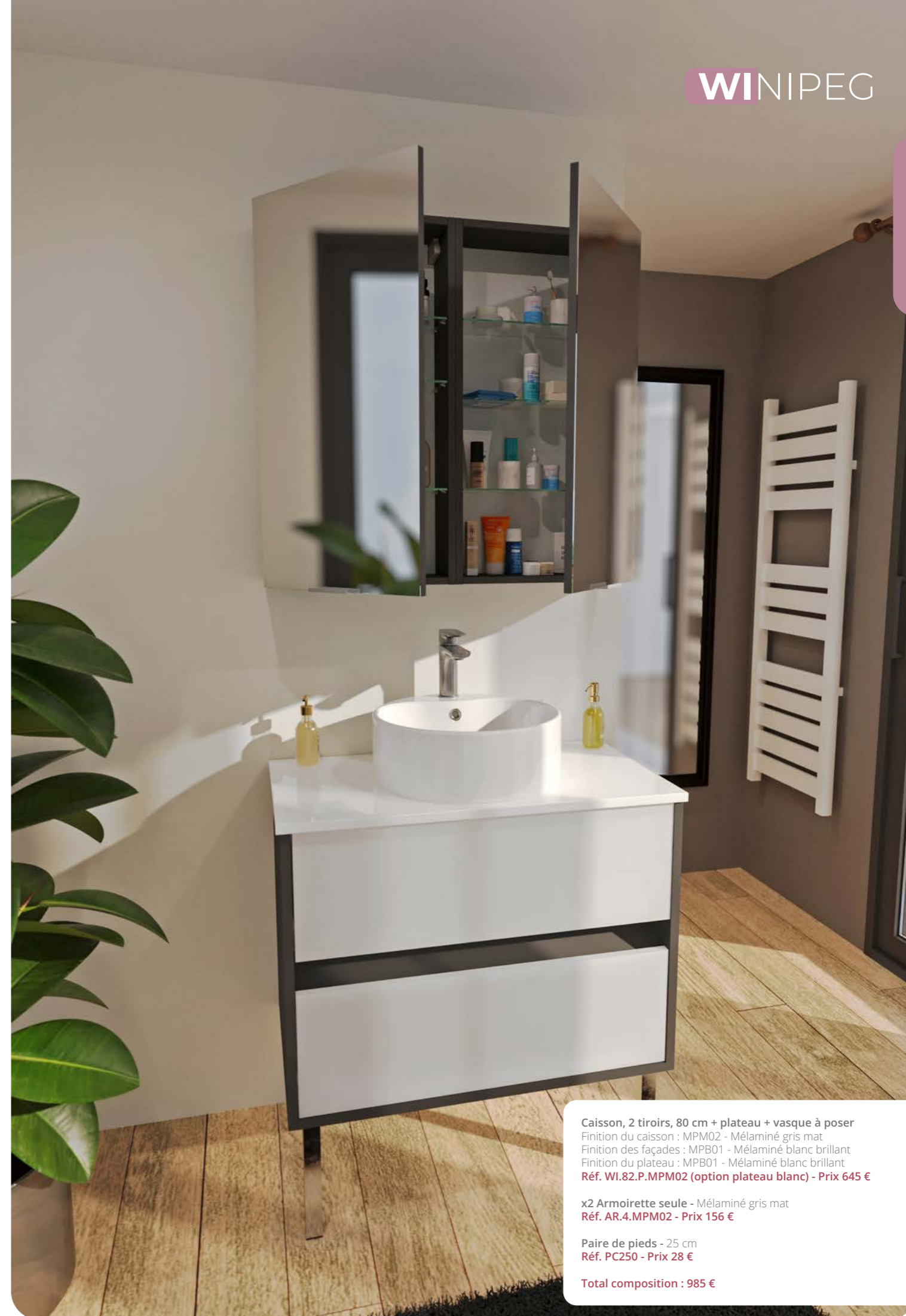

Caisson, 2 tiroirs, 80 cm + plateau + vasque à poser
Finition du caisson : MPM02 - Mélaminé gris mat
Finition des façades : MPB01 - Mélaminé blanc brillant
Finition du plateau : MPB01 - Mélaminé blanc brillant
Réf. WI.82.P.MPM02 (option plateau blanc) - Prix 645 €

x2 Armoirette seule - Mélaminé gris mat
Réf. AR.4.MPM02 - Prix 156 €

Paire de pieds - 25 cm
Réf. PC250 - Prix 28 €

Total composition : 985 €



Caisson, 4 tiroirs, 140 cm + plan vasque
 Finition du caisson et des façades : MPB01 - Mélaminé blanc brillant
 Réf. WI.144.2.MPB01 - Prix 1 270 €

Armoire habillée, 140 cm - Mélaminé blanc brillant
 Réf. ARC.04.MPB04 - Prix 488 €

Total composition : 1 758 €

PACK CAISSON + PLAN VASQUE DOUBLE

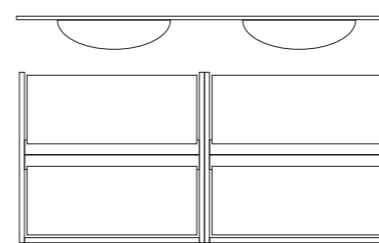

Plan vasque double en céramique, blanc brillant

(détails en page 84)

120 cm	WI.124.2	1 065 €
140 cm	WI.144.2	1 270 €

(Après la référence, veuillez ajouter la finition souhaitée - voir le nuancier, page 11)

PACK CAISSON + PLAN VASQUE DOUBLE + MIROIR + 2 APPLIQUES LED

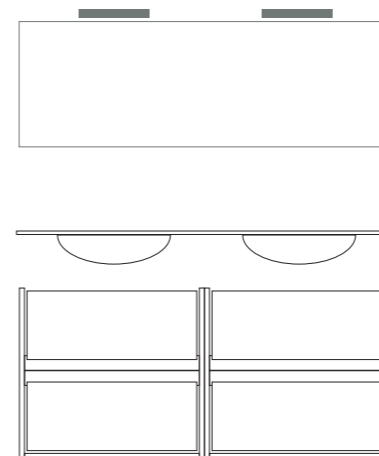

3 hauteurs de miroir

(détails en page 85)

Applique (LED) chromée

(détails en page 88)



	Miroir en hauteur 50 cm	Miroir en hauteur 70 cm	Miroir en hauteur 100 cm
120 cm	WI.124.2.05.L 1 179 €	WI.124.2.07.L 1 191 €	WI.124.2.10.L 1 227 €

(Après la référence, veuillez ajouter la finition souhaitée - voir le nuancier, page 11)

PACK CAISSON + PLAN VASQUE DOUBLE + MIROIR ÉCLAIRANT H600

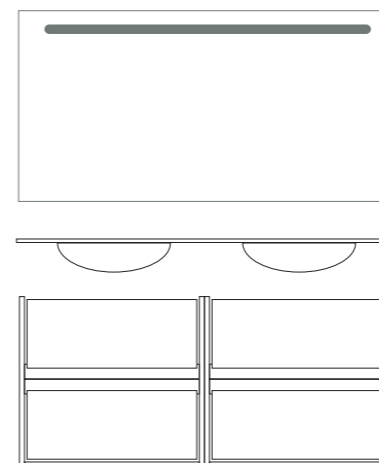

Miroir éclairant

(détails en page 85)

120 cm	WI.124.2.ME	1 202 €
140 cm	WI.144.2.ME	1 427 €



(Après la référence, veuillez ajouter la finition souhaitée - voir le nuancier, page 11)

PACK CAISSON + PLATEAU + 2 VASQUES À POSER

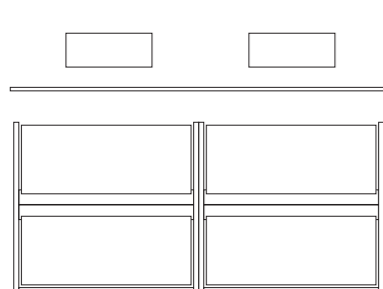

Vasque à poser en céramique, blanc brillant
(détails en page 84)

Plateau en mélaminé 19 mm
(détails en page 84)

120 cm	WI.124.P	1 142 €
140 cm	WI.144.P	1 203 €

(Après la référence, veuillez ajouter la finition souhaitée - voir le nuancier, page 11)

PACK CAISSON + PLATEAU + 2 VASQUES À POSER + MIROIR + 2 APPLIQUES LED

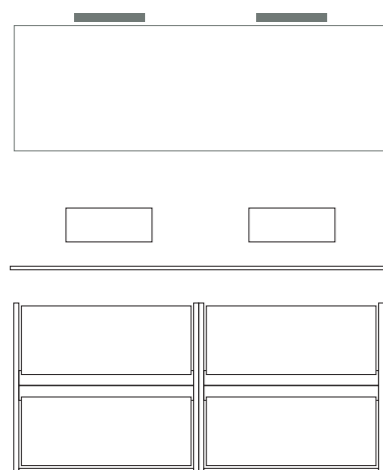

3 hauteurs de miroir
(détails en page 85)

Applique (LED) chromée
(détails en page 88)



	Miroir en hauteur 50 cm	Miroir en hauteur 70 cm	Miroir en hauteur 100 cm
120 cm	WI.124.P.05.L 1 256 €	WI.124.P.07.L 1 268 €	WI.124.P.10.L 1 303 €

(Après la référence, veuillez ajouter la finition souhaitée - voir le nuancier, page 11)

PACK CAISSON + PLATEAU + 2 VASQUES À POSER + MIROIR ÉCLAIRANT H600

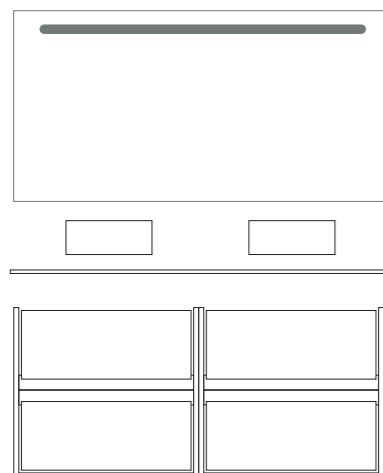

Miroir éclairant
(détails en page 85)

120 cm	WI.124.P.ME	1 279 €
140 cm	WI.144.P.ME	1 360 €



(Après la référence, veuillez ajouter la finition souhaitée - voir le nuancier, page 11)

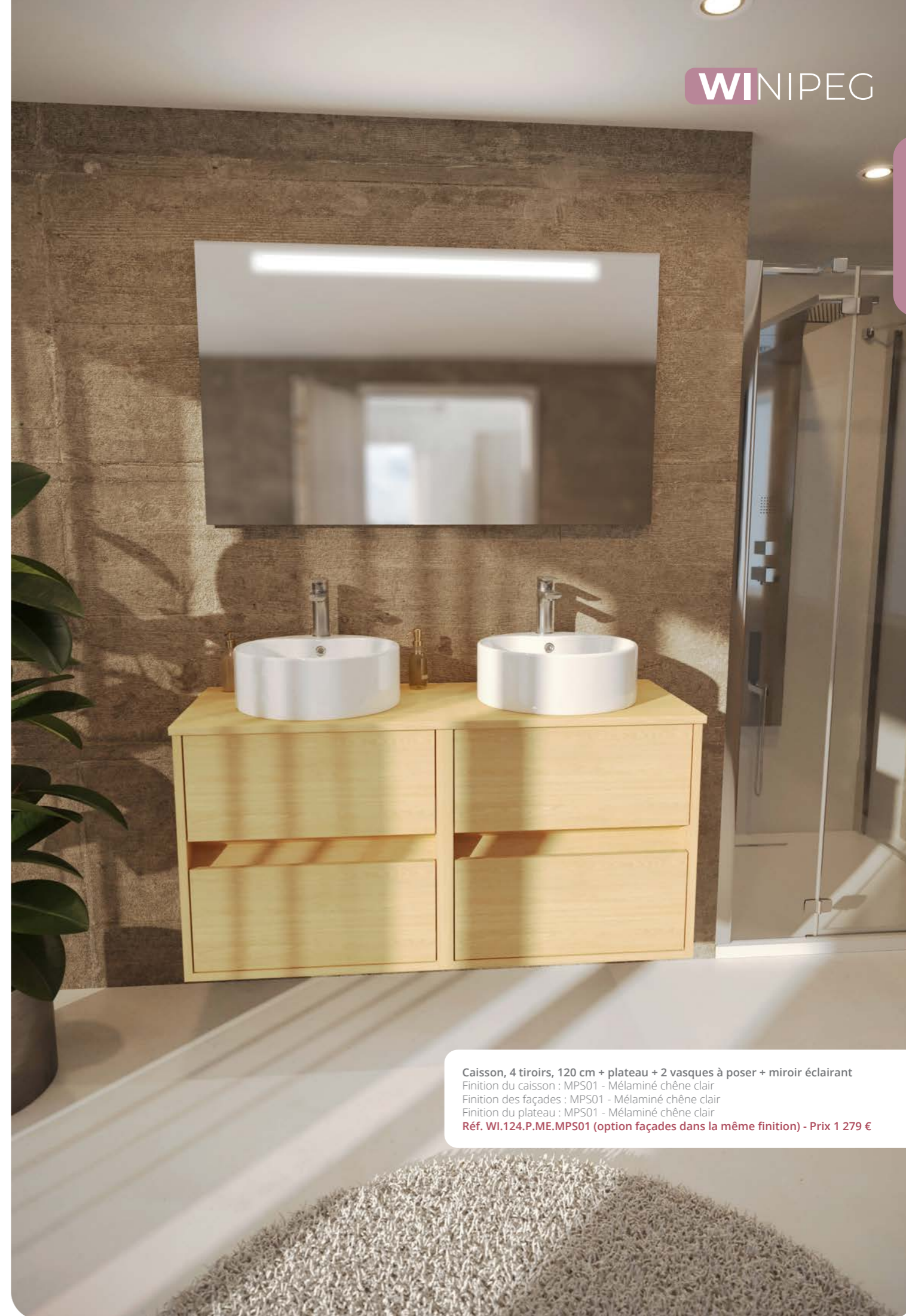

Caisson, 4 tiroirs, 120 cm + plateau + 2 vasques à poser + miroir éclairant
 Finition du caisson : MPS01 - Mélaminé chêne clair
 Finition des façades : MPS01 - Mélaminé chêne clair
 Finition du plateau : MPS01 - Mélaminé chêne clair
Réf. WI.124.P.ME.MPS01 (option façades dans la même finition) - Prix 1 279 €

COLONNE 1500, 2 PORTES

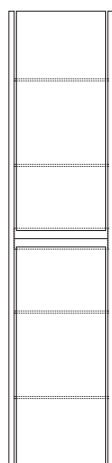

4 étagères réglables en bois

Mélaminé blanc de 12 mm.

Portes réversibles

Sens d'ouverture au choix.

Portes encastrée

Caisson et porte de couleurs différentes.

Fermeture amortie



150 cm | WI.COL.152 | 298 €

(Après la référence, veuillez ajouter la finition souhaitée - voir le nuancier, page 11)



Caisson et porte de couleurs différentes
Portes encastrées.

Prise de main centrale
pour l'ouverture des portes.



Colonne livrée montée.

Les côtés et les portes, ainsi que le haut et bas et les traverses, sont en panneau de 19 mm.



Colonne, 2 portes, 150 cm
Finition du caisson : MPS02 - Mélaminé chêne foncé
Finition des portes : MPB01 - Mélaminé blanc brillant
Réf. WI.COL.152.MPS02 - Prix 298 €



TAUPO

ÉLÉGANCE FONCTIONNELLE
LE MEUBLE SANS POIGNÉE

à partir de : 484 €



Caisson, 2 tiroirs, 80 cm + plan vasque + miroir éclairant
Finition du caisson et des façades : MPS01 - Mélaminé chêne clair
Réf. TA.82.1.ME.MPS01 - Prix 654 €

Colonne, 1 porte + niche, 100 cm
Finition du caisson et des portes : MPS01 - Mélaminé chêne clair
Réf. TA.COL.101.MPS01 - Prix 253 €

Total composition : 907 €

- FRANCE - CONÇU, FABRIQUÉ ET ASSEMBLÉ EN FRANCE
- LIVRAISON RAPIDE
- 5 ANS* GARANTIE *VOIR CONDITIONS GÉNÉRALES DE VENTE
- INSTALLATION FACILE
- MEUBLE LIVRÉ MONTÉ
- FERMETURE RALENTIE

TAUPO

ÉLÉGANCE FONCTIONNELLE LE MEUBLE SANS POIGNÉE

Attaches murales présentes sur les côtés du meuble avec deux niveaux de réglage : haut/bas et pression de plaquage au mur.

+ Tiroir du haut sans découpe du passage siphon, déport siphon inclus.

+ Avec prise de main.

+ 2 pieds inclus.

Carré chromé hauteur 150 mm avec vérin de réglage. Réf. PC150

+ Tiroir(s) à sortie totale double paroi métallique et fermeture amortie.

Les côtés, plateau et façades, ainsi que le fond du caisson et les traverses, sont en panneau de 19 mm.

Tiroirs à sortie totale, d'une profondeur de 35 cm. Technologies dites silencieuses et fermeture ralentie. Les côtés sont en double paroi métallique d'une hauteur de 8 cm. L'intérieur des tiroirs est en panneau aggloméré mélaminé blanc de 16 mm. Trois réglages (env. 1,5 mm) sont possibles (haut/bas, droite/gauche et avant/arrière). Les tiroirs se retirent facilement des coulisses.

Caisson livré monté.



DANS CETTE SÉRIE VOUS TROUVEREZ :

CAISSON AVEC PLAN VASQUE OU PLATEAU + VASQUE À POSER

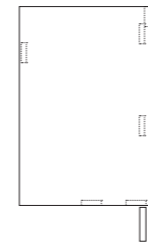

H = 680 mm
P = 459 mm
(caisson seul)

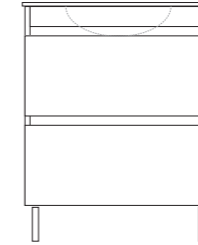

H = 846 mm
P = 465 mm
(avec plan vasque + pieds)

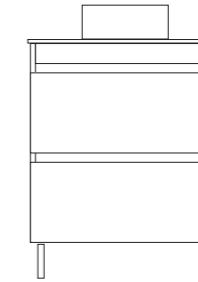

H = 994 mm
P = 464 mm
(avec plateau + vasque + pieds)

2 tiroirs (largeur caisson seul) : 600 / 700 / 800 mm

4 tiroirs (largeur caisson seul) : 1200 / 1400 mm

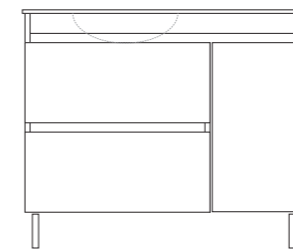

H = 846 mm
P = 465 mm
(avec plan vasque + pieds)

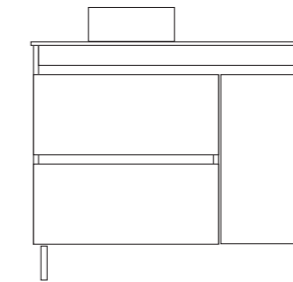

H = 994 mm
P = 464 mm
(avec plateau + vasque + pieds)

2 tiroirs + 1 porte (largeur caisson seul) : 900 mm

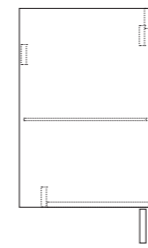

H = 680 mm
P = 459 mm
(caisson seul)

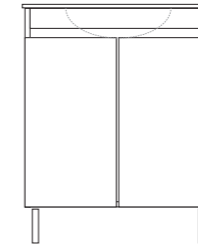

H = 846 mm
P = 465 mm
(avec plan vasque + pieds)

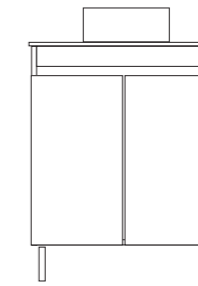

H = 994 mm
P = 464 mm
(avec plateau + vasque + pieds)

2 portes (largeur caisson seul) : 600 / 700 / 800 mm

4 portes (largeur caisson seul) : 1200 / 1400 mm



COLONNE AVEC PORTE(S)

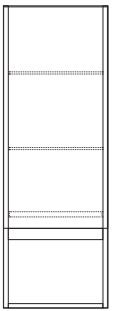
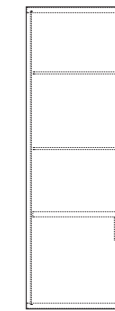

H = 1000 mm
L = 300 mm
P = 300 mm

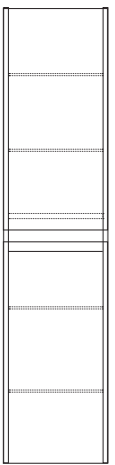
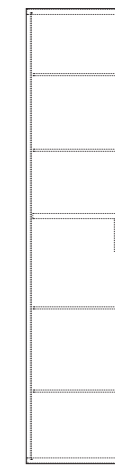

H = 1500 mm
L = 300 mm
P = 300 mm

NUANCIER



.MPS01 - Mélaminé chêne clair



.MPS02 - Mélaminé chêne foncé

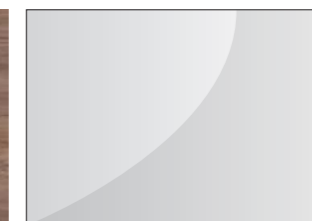

.MPB01 - Mélaminé blanc brillant



.MPM02 - Mélaminé gris mat

PACK CAISSON + PLAN VASQUE

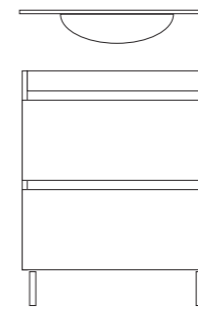

Plan vasque centré en céramique, blanc brillant
(détails en page 84)

60 cm	TA.62.1	484 €
70 cm	TA.72.1	524 €
80 cm	TA.82.1	545 €

(Après la référence, veuillez ajouter la finition souhaitée - voir le nuancier, page 25)

PACK CAISSON + PLAN VASQUE + MIROIR + 1 APPLIQUE LED

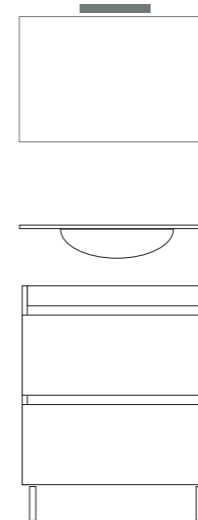

3 hauteurs de miroir
(détails en page 85)

Applique (LED) chromée
(détails en page 88)



	Miroir en hauteur 50 cm	Miroir en hauteur 70 cm	Miroir en hauteur 100 cm
60 cm	TA.62.1.05.L 553 €	TA.62.1.07.L 561 €	TA.62.1.10.L 582 €
80 cm	TA.82.1.05.L 620 €	TA.82.1.07.L 629 €	TA.82.1.10.L 688 €

Modèle en 70 cm, disponible avec les miroirs en hauteur 60 ou 90 cm.

(Après la référence, veuillez ajouter la finition souhaitée - voir le nuancier, page 25)

PACK CAISSON + PLAN VASQUE + MIROIR ÉCLAIRANT H600

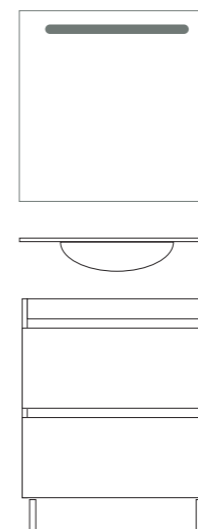

Miroir éclairant
(détails en page 85)

60 cm	TA.62.1.ME	573 €
70 cm	TA.72.1.ME	623 €
80 cm	TA.82.1.ME	654 €

(Après la référence, veuillez ajouter la finition souhaitée - voir le nuancier, page 25)



Caisson, 2 tiroirs, 70 cm + plan vasque + miroir éclairant
Finition du caisson et des façades : MPS02 - Mélangé chêne foncé
Réf. TA.72.1.ME.MPS02 - Prix 623 €

Colonne, 2 portes, 150 cm
Finition du caisson et des portes : MPS02 - Mélangé chêne foncé
Réf. TA.COL.152.MPS02 - Prix 288 €

Total composition : 911 €

PACK CAISSON + PLATEAU + VASQUE À POSER

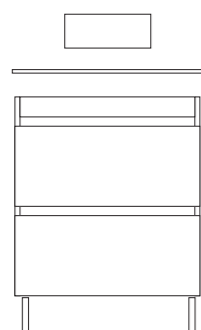

● Vasque à poser en céramique, blanc brillant
(détails en page 84)

● Plateau en mélaminé 19 mm

60 cm	TA.62.P	556 €
70 cm	TA.72.P	581 €
80 cm	TA.82.P	605 €

(Après la référence, veuillez ajouter la finition souhaitée - voir le nuancier, page 25)

PACK CAISSON + PLATEAU + VASQUE À POSER + MIROIR + 1 APPLIQUE LED

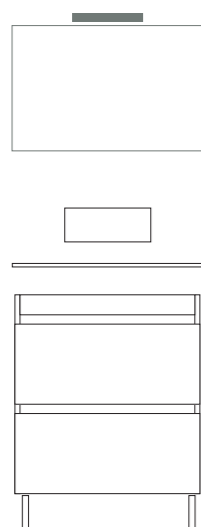

● 3 hauteurs de miroir
(détails en page 85)

● Applique (LED) chromée
(détails en page 88)



	Miroir en hauteur 50 cm	Miroir en hauteur 70 cm	Miroir en hauteur 100 cm
60 cm	TA.62.P.05.L 626 €	TA.62.P.07.L 633 €	TA.62.P.10.L 655 €
80 cm	TA.82.P.05.L 680 €	TA.82.P.07.L 689 €	TA.82.P.10.L 719 €

Modèle en 70 cm, disponible avec les miroirs en hauteur 60 ou 90 cm.

(Après la référence, veuillez ajouter la finition souhaitée - voir le nuancier, page 25)

PACK CAISSON + PLATEAU + VASQUE À POSER + MIROIR ÉCLAIRANT H600

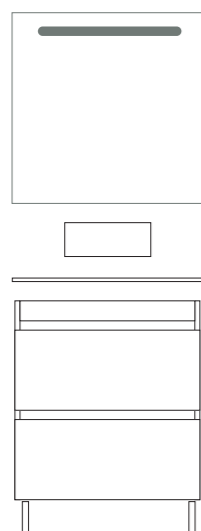

● Miroir éclairant
(détails en page 85)

60 cm	TA.62.P.ME	646 €
70 cm	TA.72.P.ME	680 €
80 cm	TA.82.P.ME	714 €

(Après la référence, veuillez ajouter la finition souhaitée - voir le nuancier, page 25)



Plateau par défaut dans la couleur du caisson (choix possible dans une autre couleur sans coût supplémentaire).

Caisson, 2 tiroirs, 80 cm + plateau + vasque à poser
Finition du caisson et des façades : MPM02 - Mélaminé gris mat
Finition du plateau : MPB01 - Mélaminé blanc brillant
Réf. TA.82.P.MPM02 (option plateau blanc) - Prix 605 €

x2 Armoirette seule - Mélaminé gris mat
Réf. AR.4.MPM02 - Prix 156 €

Total composition : 917 €



Caisson, 4 tiroirs, 140 cm + plan vasque + miroir éclairant
 Finition du caisson et des façades : MPS01 - Mélaminé chêne clair
 Réf. TA.144.2.ME.MPS01 - Prix 1 357 €

PACK CAISSON + PLAN VASQUE DOUBLE

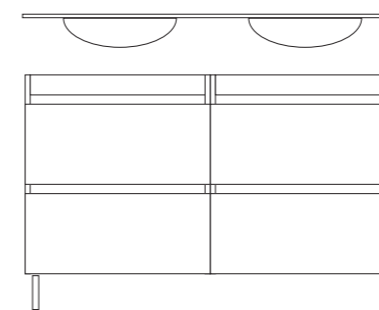

Plan vasque double en céramique, blanc brillant
 (détails en page 84)

120 cm	TA.124.2	1 005 €
140 cm	TA.144.2	1 200 €

(Après la référence, veuillez ajouter la finition souhaitée - voir le nuancier, page 25)

PACK CAISSON + PLAN VASQUE DOUBLE + MIROIR + 2 APPLIQUES LED

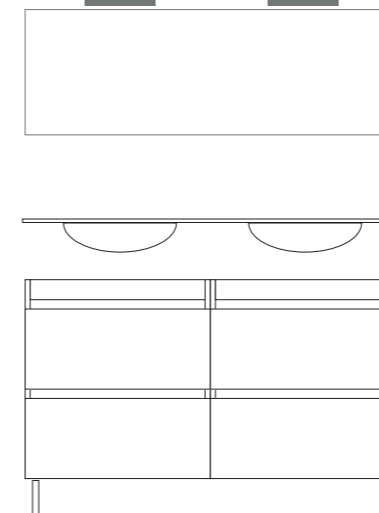

3 hauteurs de miroir
 (détails en page 85)

Applique (LED) chromée
 (détails en page 88)



	Miroir en hauteur 50 cm	Miroir en hauteur 70 cm	Miroir en hauteur 100 cm
120 cm	TA.124.2.05.L 1 119 €	TA.124.2.07.L 1 131 €	TA.124.2.10.L 1 167 €

(Après la référence, veuillez ajouter la finition souhaitée - voir le nuancier, page 25)

PACK CAISSON + PLAN VASQUE DOUBLE + MIROIR ÉCLAIRANT H600

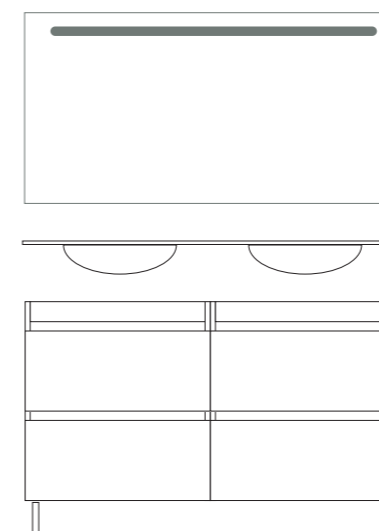

Miroir éclairant
 (détails en page 85)

120 cm	TA.124.2.ME	1 142 €
140 cm	TA.144.2.ME	1 357 €

(Après la référence, veuillez ajouter la finition souhaitée - voir le nuancier, page 25)



PACK CAISSON + PLATEAU + 2 VASQUES À POSER

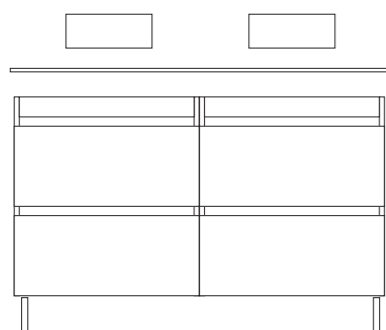

○ Vasque à poser en céramique, blanc brillant
(détails en page 84)

○ Plateau en mélaminé 19 mm
(détails en page 84)

120 cm	TA.124.P	1 082 €
140 cm	TA.144.P	1 133 €

(Après la référence, veuillez ajouter la finition souhaitée - voir le nuancier, page 25)

PACK CAISSON + PLATEAU + 2 VASQUES À POSER + MIROIR + 2 APPLIQUES LED

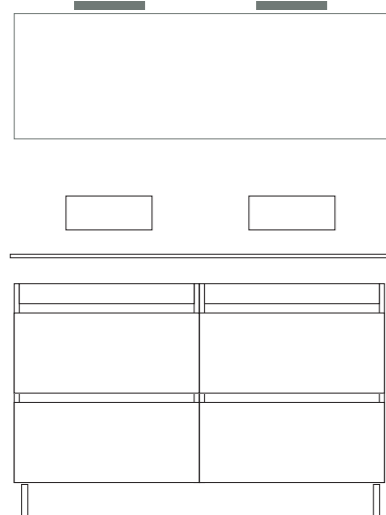

○ 3 hauteurs de miroir
(détails en page 85)

○ Applique (LED) chromée
(détails en page 88)



	Miroir en hauteur 50 cm	Miroir en hauteur 70 cm	Miroir en hauteur 100 cm
120 cm	TA.124.P.05.L 1 196 €	TA.124.P.07.L 1 208 €	TA.124.P.10.L 1 243 €

(Après la référence, veuillez ajouter la finition souhaitée - voir le nuancier, page 25)

PACK CAISSON + PLATEAU + 2 VASQUES À POSER + MIROIR ÉCLAIRANT H600

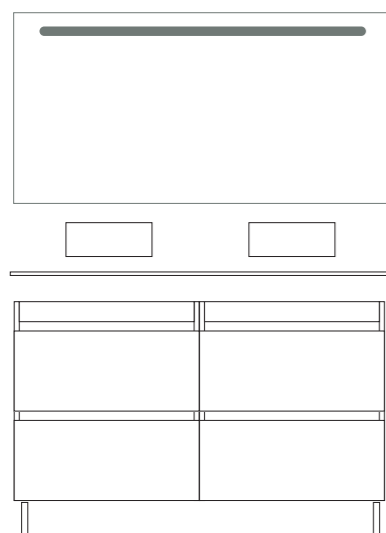

○ Miroir éclairant
(détails en page 85)

120 cm	TA.124.P.ME	1 219 €
140 cm	TA.144.P.ME	1 290 €

(Après la référence, veuillez ajouter la finition souhaitée - voir le nuancier, page 25)



Caisson, 4 tiroirs, 120 cm + plateau + 2 vasques à poser + miroir + 2 appliques LED
Miroir en hauteur 100 cm
Finition du caisson et des façades : MPS02 - Mélaminé chêne foncé
Finition du plateau : MPS02 - Mélaminé chêne foncé
Réf. TA.124.P.10.L.MPS02 - Prix 1 243 €

TAUPO

2 tiroirs + 1 porte, en 90 cm

ÉLÉGANCE FONCTIONNELLE LE MEUBLE SANS POIGNÉE

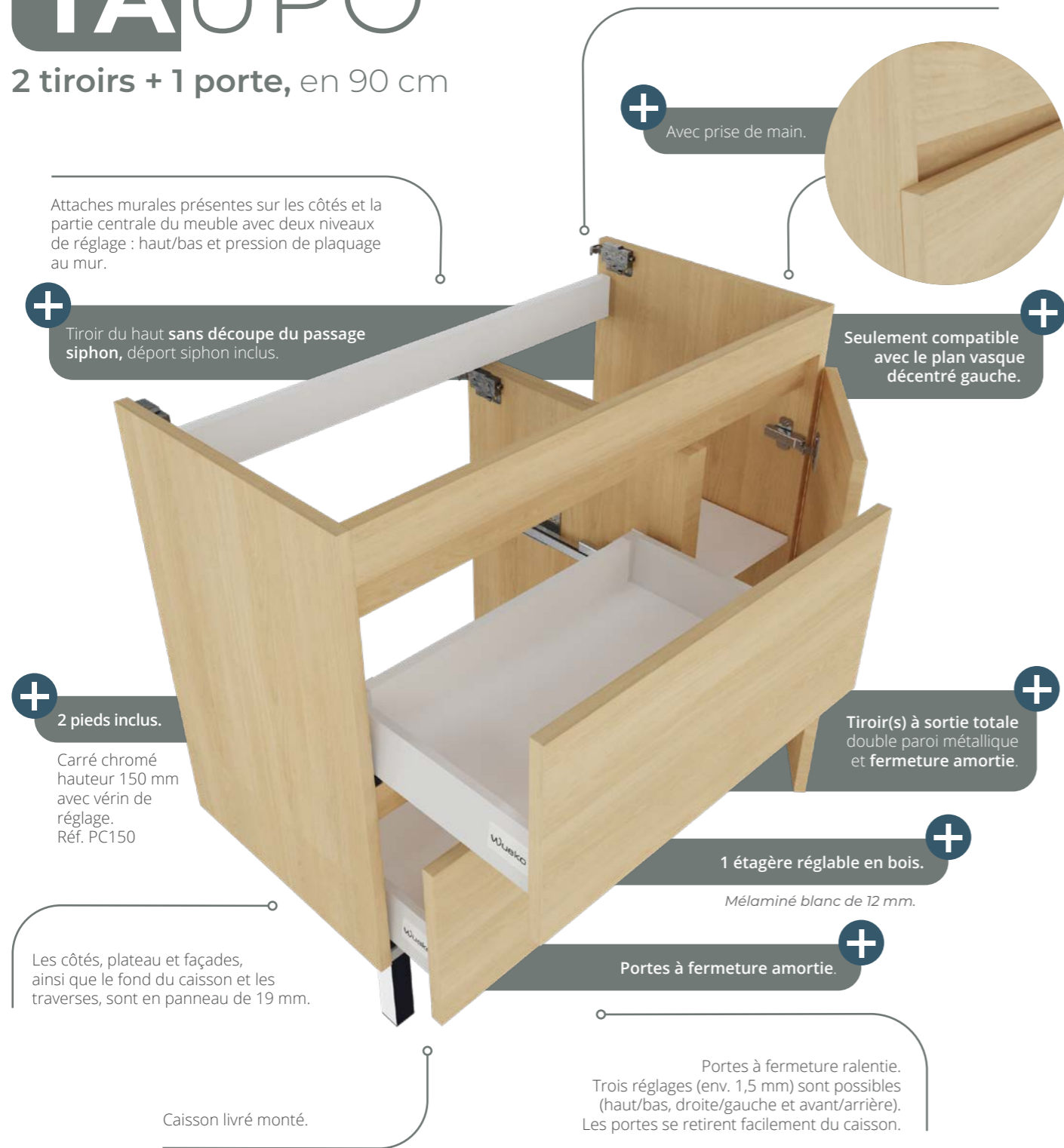

TAUPO 2 tiroirs + 1 porte, en 90 cm

PACK CAISSON + PLAN VASQUE

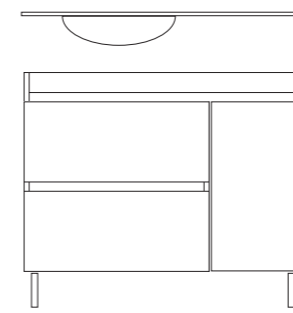

Plan vasque décentré gauche en céramique, blanc brillant
(détails en page 84)

90 cm TA.9PD.4 750 €

(Après la référence, veuillez ajouter la finition souhaitée - voir le nuancier, page 25)

PACK CAISSON + PLAN VASQUE + MIROIR + 1 APPLIQUE LED

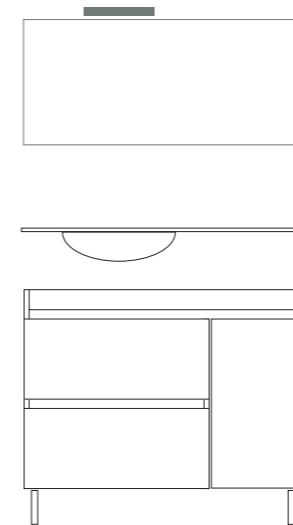

2 hauteurs de miroir
(détails en page 85)

Applique (LED) chromée
(détails en page 88)



	Miroir en hauteur 50 cm	Miroir en hauteur 70 cm
90 cm	TA.9PD.4.05.L 827 €	TA.9PD.4.07.L 838 €

(Après la référence, veuillez ajouter la finition souhaitée - voir le nuancier, page 25)

PACK CAISSON + PLAN VASQUE + MIROIR ÉCLAIRANT H600

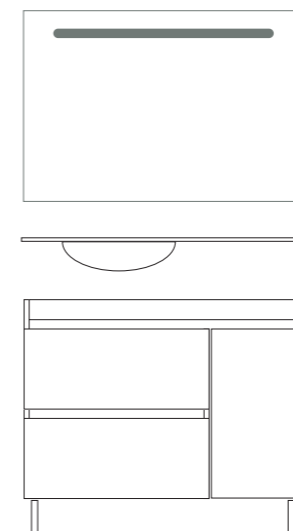

Miroir éclairant
(détails en page 85)

90 cm TA.9PD.4.ME 869 €

(Après la référence, veuillez ajouter la finition souhaitée - voir le nuancier, page 25)



TAUPO 2 tiroirs + 1 porte, en 90 cm

TAUPO

PACK CAISSON + PLATEAU + VASQUE À POSER

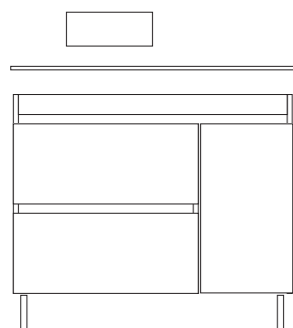

○ Vasque à poser en céramique, blanc brillant

(détails en page 84)

○ Plateau en mélaminé 19 mm

90 cm TA.9PD.P 750 €

(Après la référence, veuillez ajouter la finition souhaitée - voir le nuancier, page 25)

PACK CAISSON + PLATEAU + VASQUE À POSER + MIROIR + 1 APPLIQUE LED

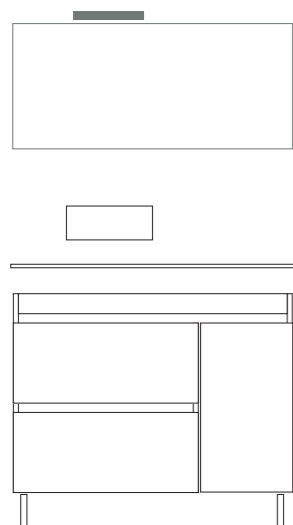

○ 2 hauteurs de miroirs

(détails en page 85)

○ Applique (LED) chromée

(détails en page 88)



Miroir en hauteur 50 cm

Miroir en hauteur 70 cm

90 cm TA.9PD.P.05.L 827 € TA.9PD.P.07.L 838 €

(Après la référence, veuillez ajouter la finition souhaitée - voir le nuancier, page 25)

PACK CAISSON + PLATEAU + VASQUE À POSER + MIROIR ÉCLAIRANT H600

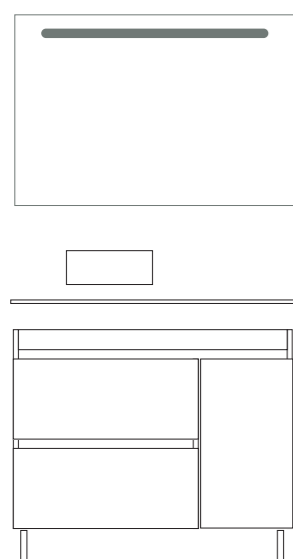

○ Miroir éclairant

(détails en page 85)

90 cm TA.9PD.P.ME 869 €

(Après la référence, veuillez ajouter la finition souhaitée - voir le nuancier, page 25)

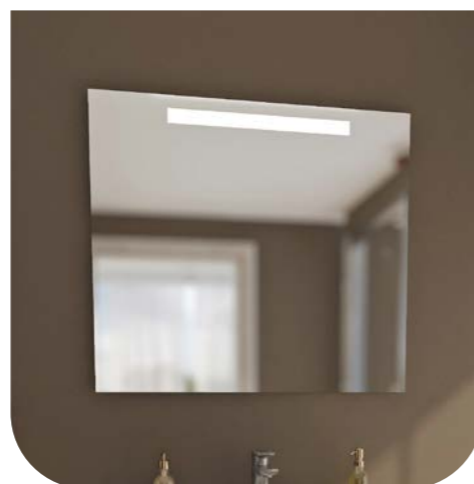

Caisson, 2 tiroirs + 1 porte, 90 cm + plan vasque + miroir + LED
Miroir en hauteur 50 cm
Finition : MPS01 - Mélaminé chêne clair
Réf. TA.9PD.4.05.L.MPS01 - Prix 827 €

TAUPO

2 ou 4 portes

ÉLÉGANCE FONCTIONNELLE
LE MEUBLE SANS POIGNÉE



Attaches murales présentes sur les côtés du meuble avec deux niveaux de réglage : haut/bas et pression de plaquage au mur.

+ Avec prise de main.

+ Étagère intérieure réglable.

Mélangé blanc de 12 mm.

+ 2 pieds inclus.

Carré chromé hauteur 150 mm avec vérin de réglage. Réf. PC150

+ Portes à fermeture amortie.

Les côtés, plateau et portes, ainsi que le fond du caisson et les traverses, sont en panneau de 19 mm.

Caisson livré monté.

+ Portes à fermeture ralentie. Trois réglages (env. 1,5 mm) sont possibles (haut/bas, droite/gauche et avant/arrière). Les portes se retirent facilement du caisson.



TAUPO 2 portes en 60, 70 et 80 cm

PACK CAISSON + PLAN VASQUE

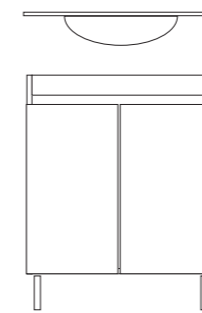

○ Plan vasque centré en céramique, blanc brillant
(détails en page 84)

60 cm	TAP.62.1	360 €
70 cm	TAP.72.1	395 €
80 cm	TAP.82.1	411 €

(Après la référence, veuillez ajouter la finition souhaitée - voir le nuancier, page 25)

PACK CAISSON + PLAN VASQUE + MIROIR + 1 APPLIQUE LED

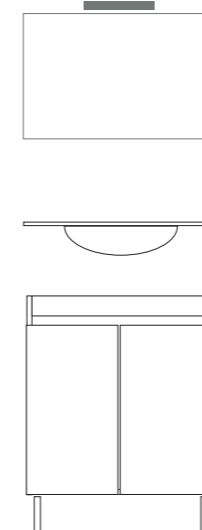

○ 3 hauteurs de miroirs
(détails en page 85)

○ Applique (LED) chromé
(détails en page 88)



	Miroir en hauteur 50 cm	Miroir en hauteur 70 cm	Miroir en hauteur 100 cm
60 cm	TAP.62.1.05.L 429 €	TAP.62.1.07.L 437 €	TAP.62.1.10.L 458 €
80 cm	TAP.82.1.05.L 486 €	TAP.82.1.07.L 495 €	TAP.82.1.10.L 525 €

Modèle en 70 cm, disponible avec les miroirs en hauteur 60 ou 90 cm.

(Après la référence, veuillez ajouter la finition souhaitée - voir le nuancier, page 25)

PACK CAISSON + PLAN VASQUE + MIROIR ÉCLAIRANT H600

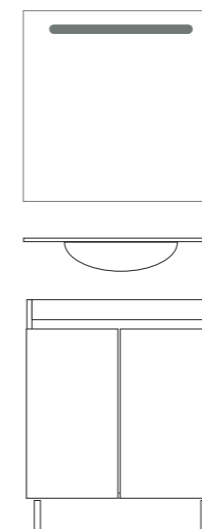

○ Miroir éclairant
(détails en page 85)

60 cm	TAP.62.1.ME	449 €
70 cm	TAP.72.1.ME	494 €
80 cm	TAP.82.1.ME	520 €

(Après la référence, veuillez ajouter la finition souhaitée - voir le nuancier, page 25)



PACK CAISSON + PLATEAU + VASQUE À POSER

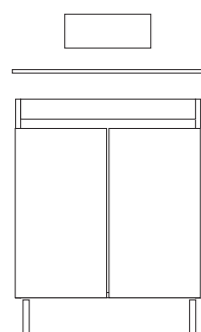

● Vasque à poser en céramique, blanc brillant
(détails en page 84)

● Plateau en mélaminé 19 mm

60 cm	TAP.62.P	432 €
70 cm	TAP.72.P	452 €
80 cm	TAP.82.P	471 €

(Après la référence, veuillez ajouter la finition souhaitée - voir le nuancier, page 25)

PACK CAISSON + PLATEAU + VASQUE À POSER + MIROIR + 1 APPLIQUE LED

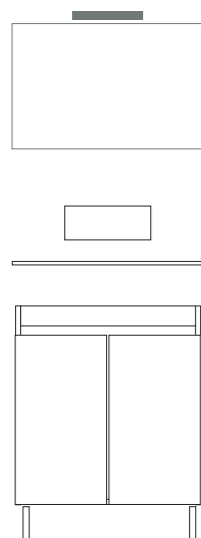

● 3 hauteurs de miroir
(détails en page 85)

● Applique (LED) chromée
(détails en page 88)



	Miroir en hauteur 50 cm	Miroir en hauteur 70 cm	Miroir en hauteur 100 cm
60 cm	TAP.62.P.05.L 502 €	TAP.62.P.07.L 509 €	TAP.62.P.10.L 531 €
80 cm	TAP.82.P.05.L 546 €	TAP.82.P.07.L 555 €	TAP.82.P.10.L 585 €

Modèle en 70 cm, disponible avec les miroirs en hauteur 60 ou 90 cm.

(Après la référence, veuillez ajouter la finition souhaitée - voir le nuancier, page 25)

PACK CAISSON + PLATEAU + VASQUE À POSER + MIROIR ÉCLAIRANT H600

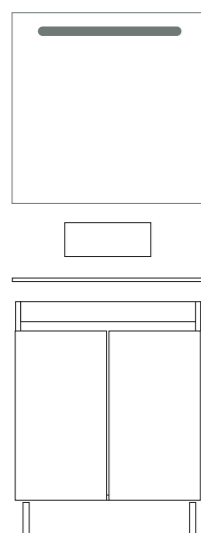

● Miroir éclairant
(détails en page 85)

60 cm	TAP.62.P.ME	522 €
70 cm	TAP.72.P.ME	551 €
80 cm	TAP.82.P.ME	580 €

(Après la référence, veuillez ajouter la finition souhaitée - voir le nuancier, page 25)

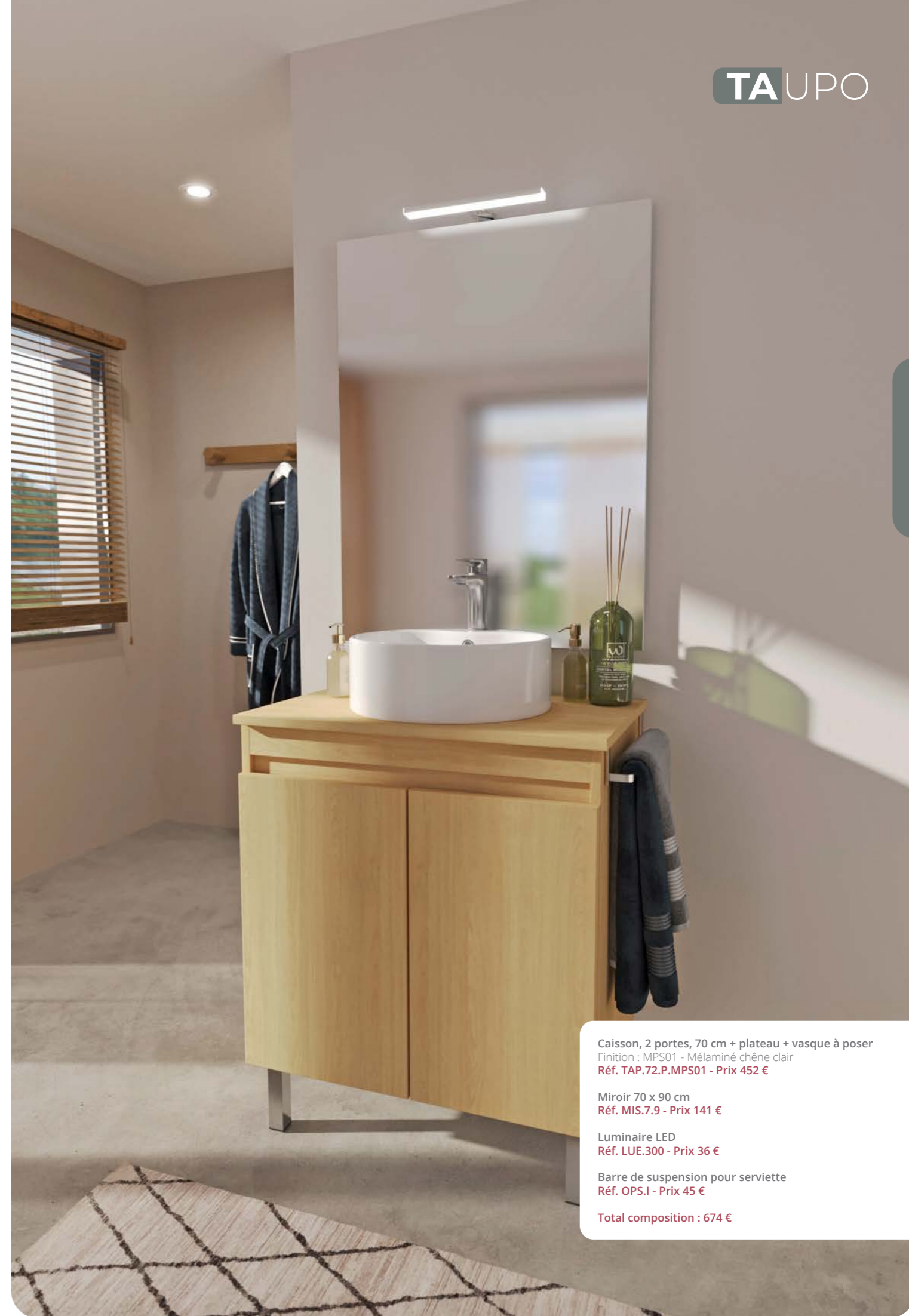

Caisson, 2 portes, 70 cm + plateau + vasque à poser
Finition : MPS01 - Mélaminé chêne clair
Réf. TAP.72.P.MPS01 - Prix 452 €

Miroir 70 x 90 cm
Réf. MIS.7.9 - Prix 141 €

Luminaire LED
Réf. LUE.300 - Prix 36 €

Barre de suspension pour serviette
Réf. OPS.I - Prix 45 €

Total composition : 674 €



Caisson, 4 portes, 120 cm + plan vasque + miroir éclairant
 Finition : MPB01 - Mélangé blanc brillant
 Réf. TAP.124.2.ME.MPB01 - Prix 846 €

PACK CAISSON + PLAN VASQUE DOUBLE

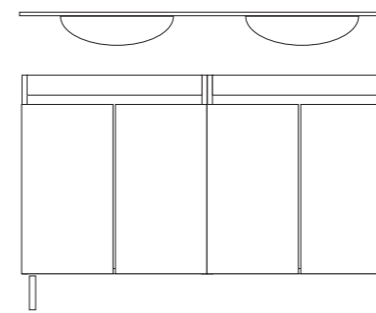

Plan vasque double en céramique, blanc brillant
 (détails en page 84)

120 cm	TAP.124.2	709 €
140 cm	TAP.144.2	942 €

(Après la référence, veuillez ajouter la finition souhaitée - voir le nuancier, page 25)

PACK CAISSON + PLAN VASQUE DOUBLE + MIROIR + 2 APPLIQUES LED

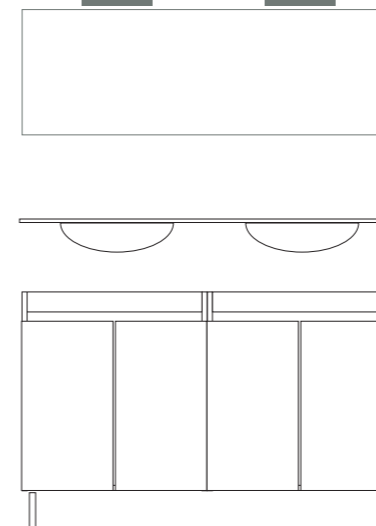

3 hauteurs de miroir
 (détails en page 85)

Applique (LED) chromée
 (détails en page 88)



	Miroir en hauteur 50 cm	Miroir en hauteur 70 cm	Miroir en hauteur 100 cm
120 cm	TAP.124.2.05.L 823 €	TAP.124.2.07.L 835 €	TAP.124.2.10.L 871 €

(Après la référence, veuillez ajouter la finition souhaitée - voir le nuancier, page 25)

PACK CAISSON + PLAN VASQUE DOUBLE + MIROIR ÉCLAIRANT H600

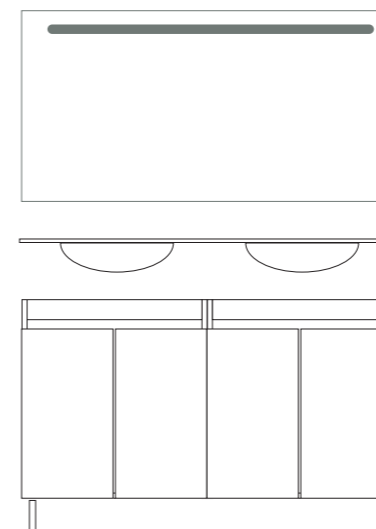

Miroir éclairant
 (détails en page 85)

120 cm	TAP.124.2.ME	846 €
140 cm	TAP.144.2.ME	1 099 €

(Après la référence, veuillez ajouter la finition souhaitée - voir le nuancier, page 25)



PACK CAISSON + PLATEAU + 2 VASQUES À POSER

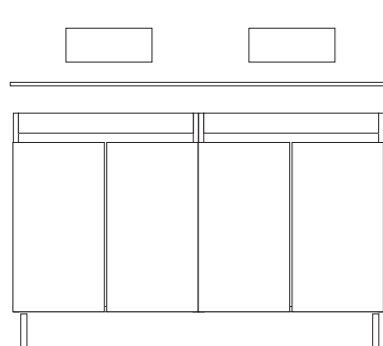

○ Vasque à poser en céramique, blanc brillant
(détails en page 84)

○ Plateau en mélaminé 19 mm
(détails en page 84)

120 cm	TAP.124.P	786 €
140 cm	TAP.144.P	875 €

(Après la référence, veuillez ajouter la finition souhaitée - voir le nuancier, page 25)

PACK CAISSON + PLATEAU + 2 VASQUES À POSER + MIROIR + 2 APPLIQUES LED

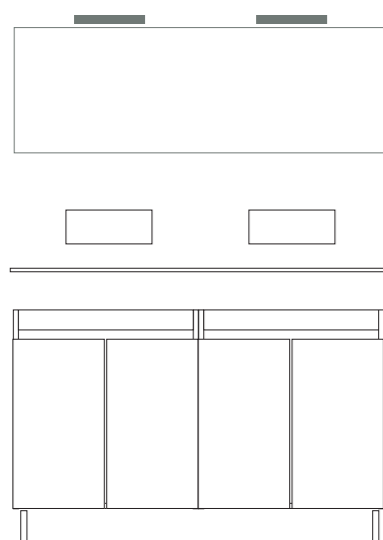

○ 3 hauteurs de miroir
(détails en page 85)

○ Applique (LED) chromée
(détails en page 88)



	Miroir en hauteur 50 cm	Miroir en hauteur 70 cm	Miroir en hauteur 100 cm
120 cm	TAP.124.P.05.L 900 €	TAP.124.P.07.L 912 €	TAP.124.P.10.L 947 €

(Après la référence, veuillez ajouter la finition souhaitée - voir le nuancier, page 25)

PACK CAISSON + PLATEAU + 2 VASQUES À POSER + MIROIR ÉCLAIRANT H600



○ Miroir éclairant
(détails en page 85)

120 cm	TAP.124.P.ME	923 €
140 cm	TAP.144.P.ME	1 032 €

(Après la référence, veuillez ajouter la finition souhaitée - voir le nuancier, page 25)



Caisson, 4 portes, 140 cm + plateau + 2 vasques à poser
Finition du caisson : MPS02 - Mélaminé chêne foncé
Réf. TAP.144.P.MPS02 (option plateau blanc) - Prix 875 €

x2 Miroir 60 x 100 cm
Réf. MIS.10.6 - Prix 161 €

x2 Luminaire LED
Réf. LUE.300 - Prix 36 €

Total composition : 1 269 €

COLONNE 1000, 1 PORTE + 1 NICHE



2 étagères réglables en bois

Méla miné blanc de 12 mm.

Porte réversible

Préperçage pour le positionnement des poignées et des charnières.

Fermeture amortie



100 cm TA.COL.101 253 €

(Après la référence, veuillez ajouter la finition souhaitée - voir le nuancier, page 25)



+ Avec prise de main.



COLONNE 1500, 2 PORTES

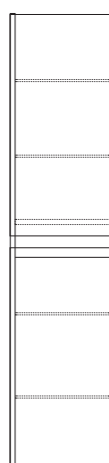

3 étagères réglables en bois

Méla miné blanc de 12 mm.

Portes réversibles

Préperçage pour le positionnement des poignées et des charnières.

Fermeture amortie



150 cm TA.COL.152 288 €

(Après la référence, veuillez ajouter la finition souhaitée - voir le nuancier, page 25)



Colonne, 2 portes, 150 cm
Finition : MPS02 - Méla miné chêne foncé
Réf. TA.COL.152.MPS02 - Prix 288 €

VICTORIA

**COMPACT, SUSPENDU
ET POIGNÉE DISCRÈTE**

à partir de : 431 €



Caisson, 2 tiroirs, 60 cm + plateau + vasque à poser + miroir + LED
Miroir en hauteur 100 cm
Finition : MPM02 - Mélaminé gris mat
Réf. VI.62.P.10.L.MPM02 (option plateau blanc) - Prix 602 €

Colonne, 2 portes, 150 cm
Finition : MPM02 - Mélaminé gris mat
Réf. VI.COL.152.MPM02 - Prix 268 €

Total composition : 870 €



VICTORIA

COMPACT, SUSPENDU
ET POIGNÉE DISCRÈTE



Attaches murales présentes sur les côtés du meuble avec deux niveaux de réglage : haut/bas et pression de plaquage au mur.



Tiroir du haut avec découpe du passage siphon, simple paroi, blanc.



Poignée en Aluminium, Anodisé mat. Largeur 160 mm.



Tiroir(s) à sortie partielle paroi bois, mélaminé 16 mm et fermeture amortie.

Les côtés, plateau et façades, ainsi que le fond du caisson et les traverses, sont en panneau de 19 mm.

Tiroirs à sortie partielle, d'une profondeur de 35 cm. Technologies dites silencieuses et fermeture ralentie. Les côtés et l'intérieur des tiroirs sont en panneau aggloméré mélaminé blanc de 16 mm. Un réglage (env. 1,5 mm) est possible (haut/bas). Les tiroirs se retirent facilement des coulisses.

Caisson livré monté.

DANS CETTE SÉRIE VOUS TROUVEREZ :

CAISSON AVEC PLAN VASQUE OU PLATEAU + VASQUE À POSER

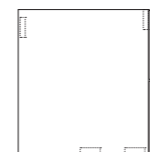

H = 500 mm
P = 459 mm
(Caisson seul)

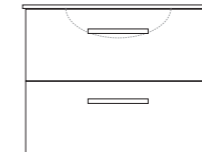

H = 516 mm
P = 465 mm
(avec plan vasque)

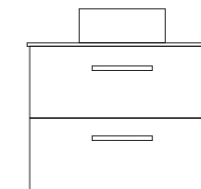

H = 664 mm
P = 464 mm
(avec plateau + vasque)

2 tiroirs (largeur caisson seul) : 600 / 700 / 800 mm

4 tiroirs (largeur caisson seul) : 1200 / 1400 mm

COLONNE AVEC PORTE(S)



H = 1000 mm
L = 300 mm
P = 300 mm

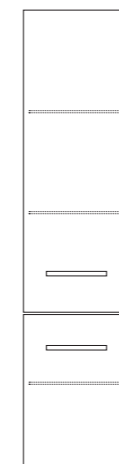

H = 1500 mm
L = 300 mm
P = 300 mm

CAISSON WC 1 PORTE



H = 500 mm
L = 402 mm
P = 225 mm
(caisson seul)

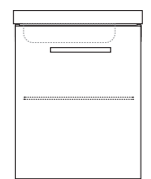

H = 524 mm
L = 402 mm
P = 225 mm
(avec plan vasque)

NUANCIER



.MPS01 - Mélaminé chêne clair



.MPS02 - Mélaminé chêne foncé

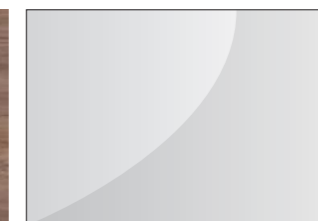

.MPB01 - Mélaminé blanc brillant



.MPM02 - Mélaminé gris mat





Caisson, 2 tiroirs, 80 cm + plan vasque + miroir éclairant
 Finition : MPS01 - Mé laminé chêne clair
 Réf. VI.82.1.ME.MPS01 - Prix 589 €
 Barre de suspension pour serviette
 Réf. OPS.I - Prix 45 €
 Total composition : 634 €

PACK CAISSON + PLAN VASQUE

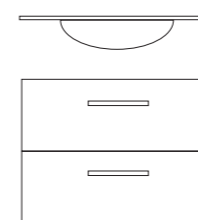

Plan vasque centré en céramique, blanc brillant

(détails en page 84)

60 cm	VI.62.1	431 €
70 cm	VI.72.1	468 €
80 cm	VI.82.1	480 €

(Après la référence, veuillez ajouter la finition souhaitée - voir le nuancier, page 51)

PACK CAISSON + PLAN VASQUE + MIROIR + 1 APPLIQUE LED

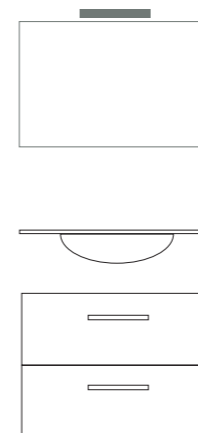

3 hauteurs de miroir

(détails en page 85)

Applique (LED) chromée

(détails en page 88)



	Miroir en hauteur 50 cm	Miroir en hauteur 70 cm	Miroir en hauteur 100 cm
60 cm	VI.62.1.05.L 500 €	VI.62.1.07.L 508 €	VI.62.1.10.L 529 €
80 cm	VI.82.1.05.L 555 €	VI.82.1.07.L 564 €	VI.82.1.10.L 594 €

Modèle en 70 cm, disponible avec les miroirs en hauteur 60 ou 90 cm.

(Après la référence, veuillez ajouter la finition souhaitée - voir le nuancier, page 51)

PACK CAISSON + PLAN VASQUE + MIROIR ÉCLAIRANT H600

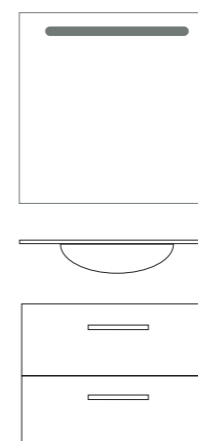

Miroir éclairant

(détails en page 85)

60 cm	VI.62.1.ME	520 €
70 cm	VI.72.1.ME	567 €
80 cm	VI.82.1.ME	589 €



(Après la référence, veuillez ajouter la finition souhaitée - voir le nuancier, page 51)

PACK CAISSON + PLATEAU + VASQUE À POSER

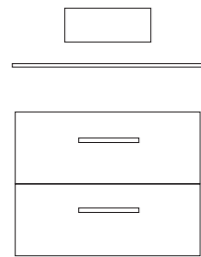

Vasque à poser en céramique, blanc brillant
(détails en page 84)

Plateau en mélaminé 19 mm

60 cm	VI.62.P	503 €
70 cm	VI.72.P	525 €
80 cm	VI.82.P	540 €

(Après la référence, veuillez ajouter la finition souhaitée - voir le nuancier, page 51)

PACK CAISSON + PLATEAU + VASQUE À POSER + MIROIR + 1 APPLIQUE LED

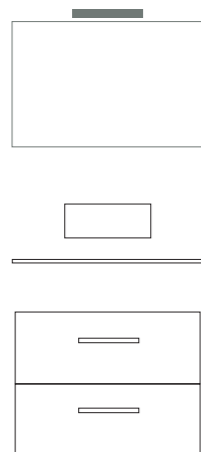

3 hauteurs de miroir
(détails en page 85)

Applique (LED) chromée
(détails en page 88)



	Miroir en hauteur 50 cm	Miroir en hauteur 70 cm	Miroir en hauteur 100 cm
60 cm	VI.62.P.05.L 573 €	VI.62.P.07.L 580 €	VI.62.P.10.L 602 €
80 cm	VI.82.P.05.L 615 €	VI.82.P.07.L 624 €	VI.82.P.10.L 654 €

Modèle en 70 cm, disponible avec les miroirs en hauteur 60 ou 90 cm.

(Après la référence, veuillez ajouter la finition souhaitée - voir le nuancier, page 51)

PACK CAISSON + PLATEAU + VASQUE À POSER + MIROIR ÉCLAIRANT H600

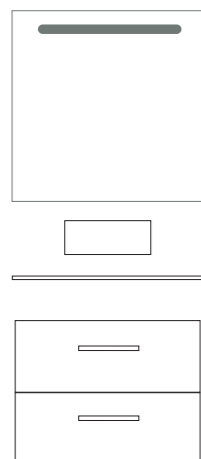

Miroir éclairant
(détails en page 85)

60 cm	VI.62.P.ME	593 €
70 cm	VI.72.P.ME	624 €
80 cm	VI.82.P.ME	649 €

(Après la référence, veuillez ajouter la finition souhaitée - voir le nuancier, page 51)

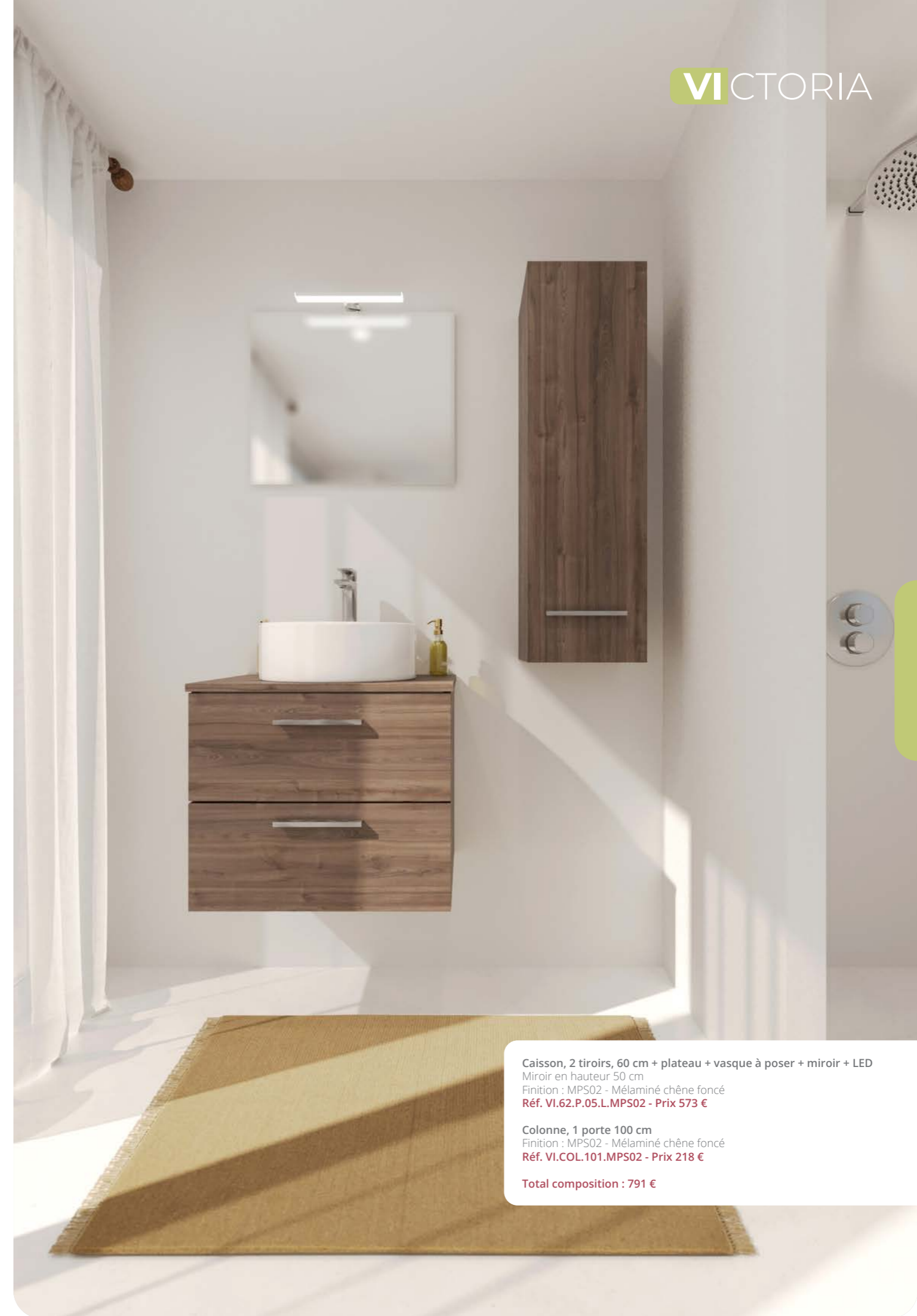

Caisson, 2 tiroirs, 60 cm + plateau + vasque à poser + miroir + LED
Miroir en hauteur 50 cm
Finition : MPS02 - Mélaminé chêne foncé
Réf. VI.62.P.05.L.MPS02 - Prix 573 €

Colonne, 1 porte 100 cm
Finition : MPS02 - Mélaminé chêne foncé
Réf. VI.COL.101.MPS02 - Prix 218 €

Total composition : 791 €



Caisson, 4 tiroirs, 140 cm + plan vasque
 Finition : MPS01 - Mélaminé chêne clair
 Réf. VI.144.2.MPS01 - Prix 1 098 €

Armoirette habillée, 140 cm - Mélaminé chêne clair
 Réf. ARC.04.MPS01 - Prix 488 €

Total composition : 1 586 €

PACK CAISSON + PLAN VASQUE DOUBLE

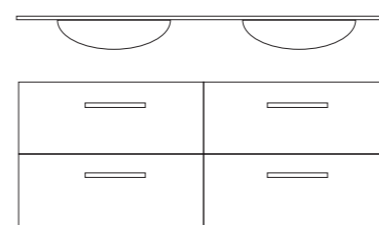

Plan vasque double en céramique, blanc brillant

(détails en page 84)

120 cm	VI.124.2	835 €
140 cm	VI.144.2	1 098 €

(Après la référence, veuillez ajouter la finition souhaitée - voir le nuancier, page 51)

PACK CAISSON + PLAN VASQUE DOUBLE + MIROIR + 2 APPLIQUES LED



3 hauteurs de miroir

(détails en page 85)

Applique (LED) chromée

(détails en page 88)



	Miroir en hauteur 50 cm	Miroir en hauteur 70 cm	Miroir en hauteur 100 cm
120 cm	VI.124.2.05.L 949 €	VI.124.2.07.L 961 €	VI.124.2.10.L 997 €

(Après la référence, veuillez ajouter la finition souhaitée - voir le nuancier, page 51)

PACK CAISSON + PLAN VASQUE DOUBLE + MIROIR ÉCLAIRANT H600

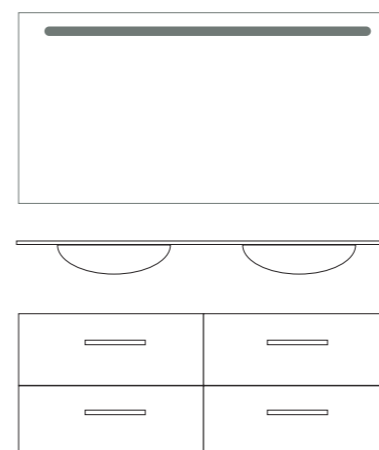

Miroir éclairant

(détails en page 85)

120 cm	VI.124.2.ME	972 €
140 cm	VI.144.2.ME	1 255 €

(Après la référence, veuillez ajouter la finition souhaitée - voir le nuancier, page 51)



PACK CAISSON + PLATEAU + 2 VASQUES À POSER

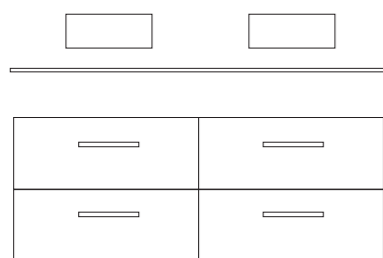

Vasque à poser en céramique, blanc brillant
(détails en page 84)

Plateau en mélaminé 19 mm
(détails en page 84)

120 cm	VI.124.P	912 €
140 cm	VI.144.P	1 031 €

(Après la référence, veuillez ajouter la finition souhaitée - voir le nuancier, page 51)

PACK CAISSON + PLATEAU + 2 VASQUES À POSER + MIROIR + 2 APPLIQUES LED

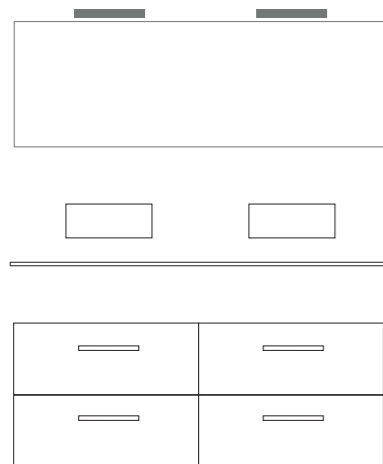

3 hauteurs de miroir
(détails en page 85)

Applique (LED) chromée
(détails en page 88)



	Miroir en hauteur 50 cm	Miroir en hauteur 70 cm	Miroir en hauteur 100 cm
120 cm	VI.124.P.05.L 1 026 €	VI.124.P.07.L 1 038 €	VI.124.P.10.L 1 073 €

(Après la référence, veuillez ajouter la finition souhaitée - voir le nuancier, page 51)

PACK CAISSON + PLATEAU + 2 VASQUES À POSER + MIROIR ÉCLAIRANT H600

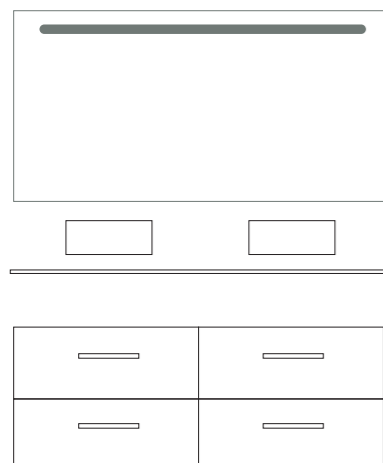

Miroir éclairant
(détails en page 85)

120 cm	VI.124.P.ME	1 049 €
140 cm	VI.144.P.ME	1 188 €

(Après la référence, veuillez ajouter la finition souhaitée - voir le nuancier, page 51)



Caisson, 4 tiroirs, 140 cm + plateau + 2 vasques à poser + miroir + 2 LED
Miroir en hauteur 70 cm
Finition : MPS02 - Mélaminé chêne foncé
Réf. VI.124.P.07.L.MPS02 - Prix 1 038 €



Colonne, 2 portes, 150 cm
 Finition : MPM02 - Mélangé gris mat
 Réf. VI.COL.152.MPM02 - Prix 268 €

COLONNE 1000, 1 PORTE



H = 1000 mm
 L = 300 mm
 P = 300 mm

2 étagères réglables en bois

Mélangé blanc de 12 mm.

Porte réversible

Préperçage pour le positionnement des poignées et des charnières.

Fermeture amortie



100 cm VI.COL.101 218 €

(Après la référence, veuillez ajouter la finition souhaitée - voir le nuancier, page 51)



COLONNE 1500, 2 PORTES

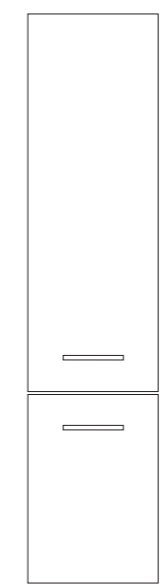

H = 1500 mm
 L = 300 mm
 P = 300 mm

3 étagères réglables en bois

Mélangé blanc de 12 mm.

Portes réversibles

Préperçage pour le positionnement des poignées et des charnières.

Fermeture amortie



150 cm VI.COL.152 268 €

(Après la référence, veuillez ajouter la finition souhaitée - voir le nuancier, page 51)





Caisson WC, 1 porte
Finition : MPB01 - Mélaminé blanc brillant
Réf. VI.WC.RES.07.L.MPB01 - Prix 282 €

PACK CAISSON + PLAN VASQUE RÉSINE

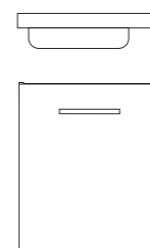

H = 500 mm
L = 402 mm
P = 225 mm
(caisson seul)

Plan vasque décentré en résine, blanc brillant

(détails en page 84)

50 cm VI.WC.RES. 218 €

(Après la référence, veuillez ajouter la finition souhaitée - voir le nuancier, page 51)

PACK CAISSON + PLAN VASQUE RÉSINE + MIROIR + 1 APPLIQUE LED

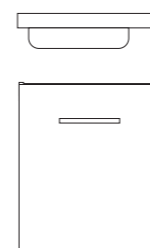

H = 524 mm
L = 402 mm
P = 225 mm
(avec plan vasque)

2 hauteurs de miroir

(détails en page 85)

Applique (LED) chromée

(détails en page 88)

Miroir en hauteur 50 cm	Miroir en hauteur 70 cm
VI.WC.RES.05.L 276 €	VI.WC.RES.07.L 282 €

(Après la référence, veuillez ajouter la finition souhaitée - voir le nuancier, page 51)

1 étagère réglable en bois

Mélaminé blanc de 12 mm.



Plan vasque réversible

(détails en page 84)

Porte réversible

Préperçage pour le positionnement des poignées et des charnières.

Fermeture amortie



CRISTOL

NICHE SPACIEUSE
L'ÉPURE EN SIGNATURE

à partir de : 255 €



Caisson, 4 niches, 140 cm + plateau + 1 vasque à poser
Finition : MPB01 - Mélangé blanc brillant
Réf. CR.144.P.MPB01 (1 vasque en moins) - Prix 720 €

Miroir 70 x 80 cm
Réf. MIS.7.8 - Prix 133 €

Luminaire LED
Réf. LUE.300 - Prix 36 €

x2 Étagères bois 60 cm - MPB01 - Mélangé blanc brillant
Réf. ETA.B.06.MPB01 - Prix 46 €

Barre de suspension pour serviette
Réf. OPS.I - Prix 45 €

Total composition : 1 026 €



NICHE SPACIEUSE L'ÉPURE EN SIGNATURE

Attaches murales présentes sur les côtés du meuble avec deux niveaux de réglage : haut/bas et pression de plaquage au mur.



+ 2 pieds inclus.

Carré chromé hauteur 150 mm avec vérin de réglage. Réf. PC150

+ Niche(s) à grand volume.

Existe aussi en 1 niche (sans pied).

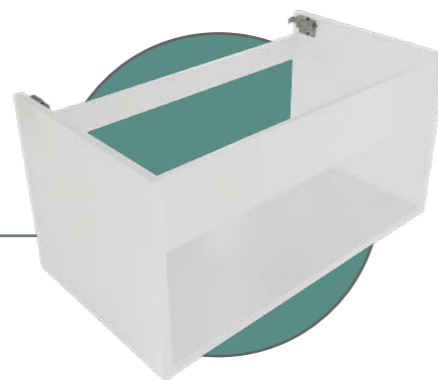

Les côtés, plateau et étagère(s), ainsi que le fond du caisson et les traverses, sont en panneau de 19 mm.

Caisson livré monté.



DANS CETTE SÉRIE VOUS TROUVEREZ :

CAISSON AVEC PLAN VASQUE OU PLATEAU + VASQUE À POSER

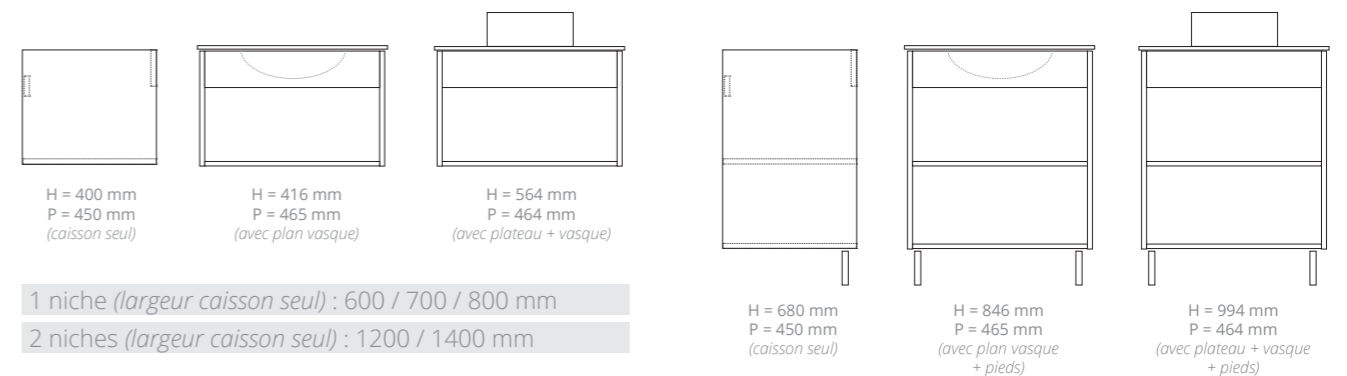

1 niche (largeur caisson seul) : 600 / 700 / 800 mm

2 niches (largeur caisson seul) : 1200 / 1400 mm

2 niches (largeur caisson seul) : 600 / 700 / 800 mm

4 niches (largeur caisson seul) : 1200 / 1400 mm

COLONNE NICHES

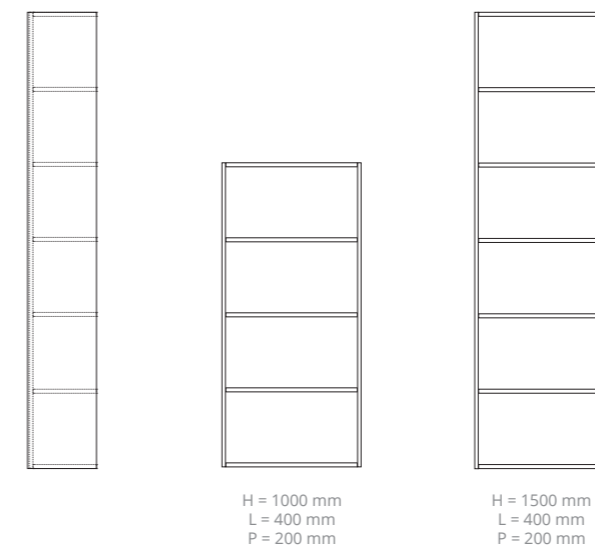

CAISSON WC NICHE(S)

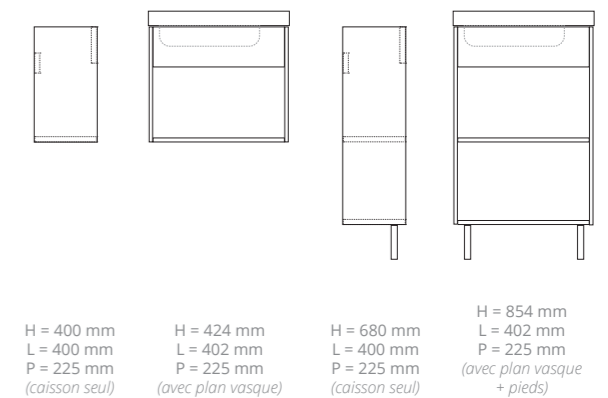

NUANCIER

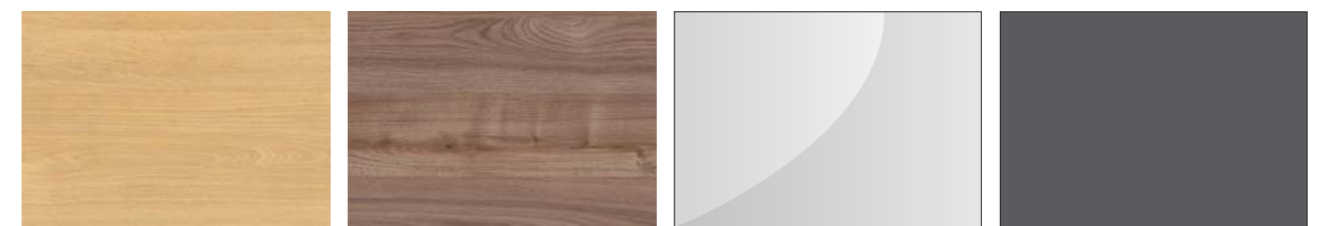

.MPS01 - Mélaminé chêne clair

.MPS02 - Mélaminé chêne foncé

.MPB01 - Mélaminé blanc brillant

.MPM02 - Mélaminé gris mat





Caisson, 1 niche, 60 cm + plan vasque + miroir éclairant
 Finition : MPS02 - Mélaminé chêne foncé
 Réf. CR.61.1.ME.MPS02 - Prix 344 €

Colonne, 6 niches, 150 cm
 Finition : MPS02 - Mélaminé chêne foncé
 Réf. CR.COL.156.MPS02 - Prix 298 €

Total composition : 642 €

PACK CAISSON + PLAN VASQUE

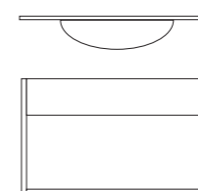

Plan vasque centré en céramique, blanc brillant

(détails en page 84)

60 cm	CR.61.1	255 €
70 cm	CR.71.1	304 €
80 cm	CR.81.1	335 €

(Après la référence, veuillez ajouter la finition souhaitée - voir le nuancier, page 67)

PACK CAISSON + PLAN VASQUE + MIROIR + 1 APPLIQUE LED

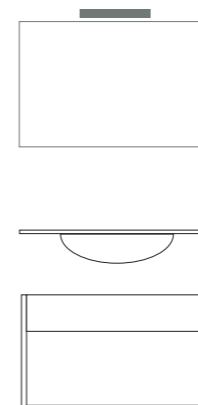

3 hauteurs de miroir

(détails en page 85)

Applique (LED) chromée

(détails en page 88)



	Miroir en hauteur 50 cm	Miroir en hauteur 70 cm	Miroir en hauteur 100 cm
60 cm	CR.61.1.05.L 324 €	CR.61.1.07.L 332 €	CR.61.1.10.L 353 €
80 cm	CR.81.1.05.L 411 €	CR.81.1.07.L 420 €	CR.81.1.10.L 479 €

Modèle en 70 cm, disponible avec les miroirs en hauteur 60 ou 90 cm.

(Après la référence, veuillez ajouter la finition souhaitée - voir le nuancier, page 67)

PACK CAISSON + PLAN VASQUE + MIROIR ÉCLAIRANT H600

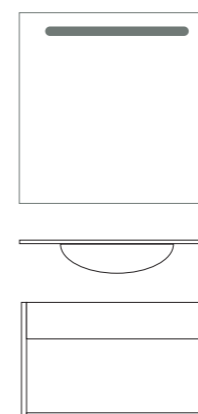

Miroir éclairant

(détails en page 85)

60 cm	CR.61.1.ME	344 €
70 cm	CR.71.1.ME	404 €
80 cm	CR.81.1.ME	444 €



(Après la référence, veuillez ajouter la finition souhaitée - voir le nuancier, page 67)

PACK CAISSON + PLATEAU + VASQUE À POSER

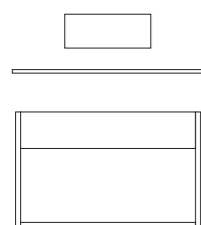

Vasque à poser en céramique, blanc brillant
(détails en page 84)

Plateau en mélaminé 19 mm

60 cm	CR.61.P	327 €
70 cm	CR.71.P	362 €
80 cm	CR.81.P	395 €

(Après la référence, veuillez ajouter la finition souhaitée - voir le nuancier, page 67)

PACK CAISSON + PLATEAU + VASQUE À POSER + MIROIR + 1 APPLIQUE LED

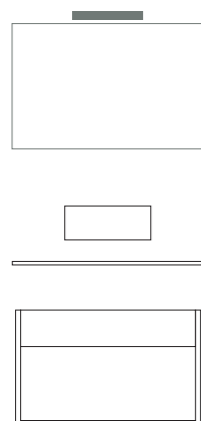

3 hauteurs de miroir
(détails en page 85)

Applique (LED) chromée
(détails en page 88)



	Miroir en hauteur 50 cm	Miroir en hauteur 70 cm	Miroir en hauteur 100 cm
60 cm	CR.61.P.05.L 397 €	CR.61.P.07.L 404 €	CR.61.P.10.L 426 €
80 cm	CR.81.P.05.L 471 €	CR.81.P.07.L 480 €	CR.81.P.10.L 510 €

Modèle en 70 cm, disponible avec les miroirs en hauteur 60 ou 90 cm.

(Après la référence, veuillez ajouter la finition souhaitée - voir le nuancier, page 67)

PACK CAISSON + PLATEAU + VASQUE À POSER + MIROIR ÉCLAIRANT H600

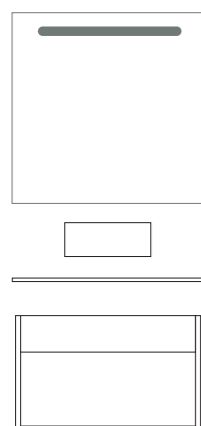

Miroir éclairant
(détails en page 85)

60 cm	CR.61.P.ME	417 €
70 cm	CR.71.P.ME	461 €
80 cm	CR.81.P.ME	504 €

(Après la référence, veuillez ajouter la finition souhaitée - voir le nuancier, page 67)



Caisson, 1 niche, 80 cm + plateau + vasque à poser + miroir + LED
Miroir en hauteur 50 cm
Finition : MPB01 - Mélaminé blanc brillant
Réf. CR.81.P.05.L.MPB01 - Prix 471 €

PACK CAISSON + PLAN VASQUE

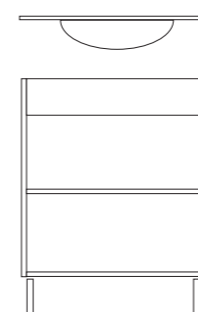

Plan vasque centré en céramique, blanc brillant

(détails en page 84)

60 cm	CR.62.1	310 €
70 cm	CR.72.1	369 €
80 cm	CR.82.1	409 €

(Après la référence, veuillez ajouter la finition souhaitée - voir le nuancier, page 67)

PACK CAISSON + PLAN VASQUE + MIROIR + 1 APPLIQUE LED

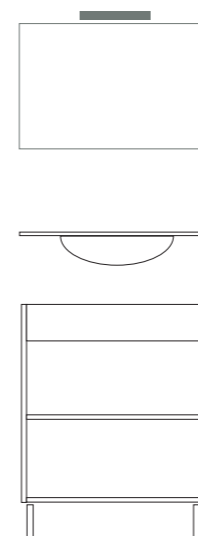

3 hauteurs de miroir

(détails en page 85)

Applique (LED) chromée

(détails en page 88)



	Miroir en hauteur 50 cm	Miroir en hauteur 70 cm	Miroir en hauteur 100 cm
60 cm	CR.62.1.05.L 380 €	CR.62.1.07.L 387 €	CR.62.1.10.L 409 €
80 cm	CR.82.1.05.L 485 €	CR.82.1.07.L 494 €	CR.82.1.10.L 553 €

Modèle en 70 cm, disponible avec les miroirs en hauteur 60 ou 90 cm.

(Après la référence, veuillez ajouter la finition souhaitée - voir le nuancier, page 67)

PACK CAISSON + PLAN VASQUE + MIROIR ÉCLAIRANT H600

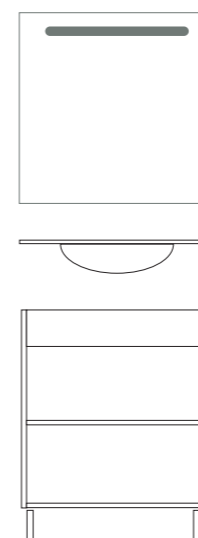

Miroir éclairant

(détails en page 85)

60 cm	CR.62.1.ME	400 €
70 cm	CR.72.1.ME	469 €
80 cm	CR.82.1.ME	518 €

(Après la référence, veuillez ajouter la finition souhaitée - voir le nuancier, page 67)



Caisson, 2 niches, 80 cm + plan vasque + miroir éclairant
Finition : MPS01 - Mélangé chêne clair
Réf. CR.82.1.ME.MPS01 - Prix 518 €

CRISTOL 2 niches en 60, 70 et 80 cm

CRISTOL

PACK CAISSON + PLATEAU + VASQUE À POSER

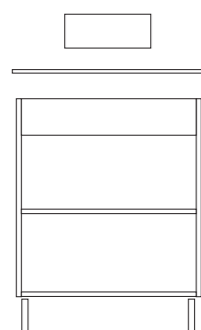

○ Vasque à poser en céramique, blanc brillant
(détails en page 84)

○ Plateau en mélaminé 19 mm

60 cm	CR.62.P	383 €
70 cm	CR.72.P	426 €
80 cm	CR.82.P	469 €

(Après la référence, veuillez ajouter la finition souhaitée - voir le nuancier, page 67)

PACK CAISSON + PLATEAU + VASQUE À POSER + MIROIR + 1 APPLIQUE LED

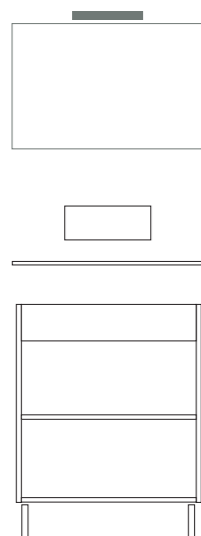

○ 3 hauteurs de miroir
(détails en page 85)

○ Applique (LED) chromée
(détails en page 88)



	Miroir en hauteur 50 cm	Miroir en hauteur 70 cm	Miroir en hauteur 100 cm
60 cm	CR.62.P.05.L 452 €	CR.62.P.07.L 460 €	CR.62.P.10.L 481 €
80 cm	CR.82.P.05.L 545 €	CR.82.P.07.L 554 €	CR.82.P.10.L 584 €

Modèle en 70 cm, disponible avec les miroirs en hauteur 60 ou 90 cm.

(Après la référence, veuillez ajouter la finition souhaitée - voir le nuancier, page 67)

PACK CAISSON + PLATEAU + VASQUE À POSER + MIROIR ÉCLAIRANT H600

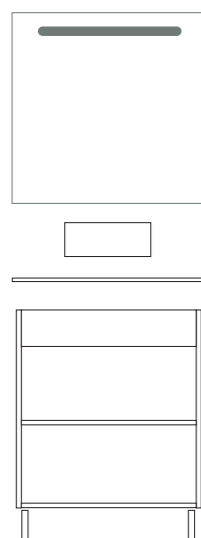

○ Miroir éclairant
(détails en page 85)

60 cm	CR.62.P.ME	472 €
70 cm	CR.72.P.ME	526 €
80 cm	CR.82.P.ME	578 €

(Après la référence, veuillez ajouter la finition souhaitée - voir le nuancier, page 67)

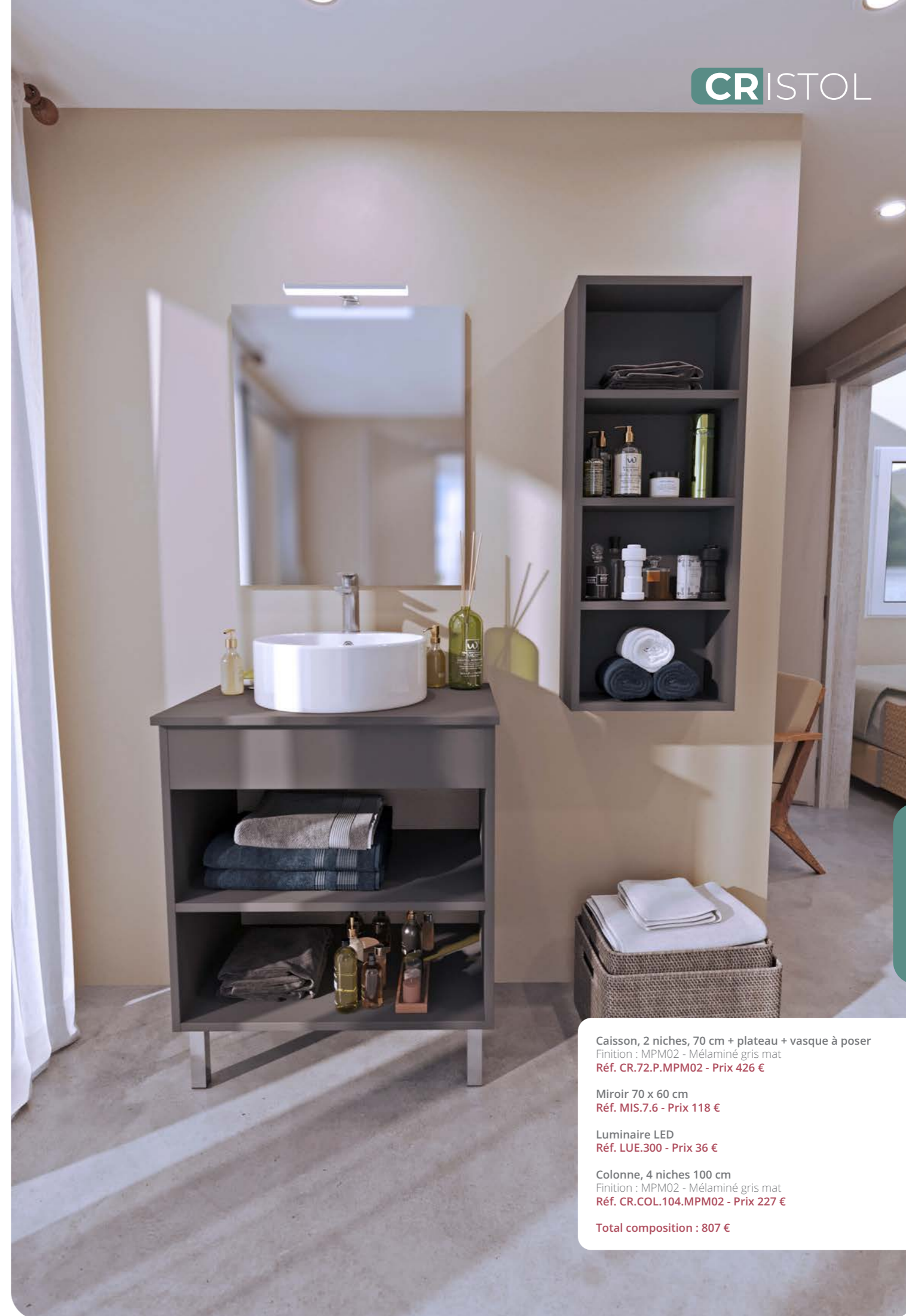

Caisson, 2 niches, 70 cm + plateau + vasque à poser
Finition : MPM02 - Mélaminé gris mat
Réf. CR.72.P.MPM02 - Prix 426 €

Miroir 70 x 60 cm
Réf. MIS.7.6 - Prix 118 €

Luminaire LED
Réf. LUE.300 - Prix 36 €

Colonne, 4 niches 100 cm
Finition : MPM02 - Mélaminé gris mat
Réf. CR.COL.104.MPM02 - Prix 227 €

Total composition : 807 €

CRISTOL 2 niches en 120 et 140 cm

PACK CAISSON + PLAN VASQUE DOUBLE

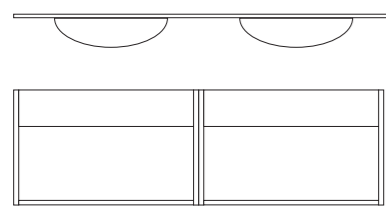

Plan vasque double en céramique, blanc brillant
(détails en page 84)

120 cm	CR.122.2	549 €
140 cm	CR.142.2	762 €

(Après la référence, veuillez ajouter la finition souhaitée - voir le nuancier, page 67)

PACK CAISSON + PLAN VASQUE DOUBLE + MIROIR + 2 APPLIQUES LED

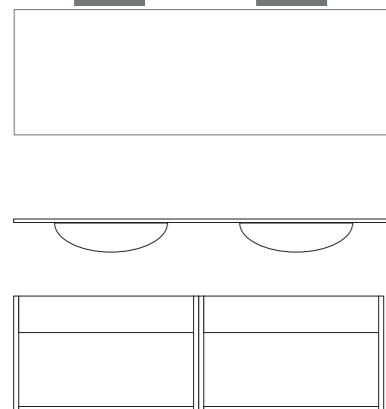

3 hauteurs de miroir
(détails en page 85)

Applique (LED) chromée
(détails en page 88)



	Miroir en hauteur 50 cm	Miroir en hauteur 70 cm	Miroir en hauteur 100 cm
120 cm	CR.122.2.05.L 663 €	CR.122.2.07.L 675 €	CR.122.2.10.L 711 €

(Après la référence, veuillez ajouter la finition souhaitée - voir le nuancier, page 67)

PACK CAISSON + PLAN VASQUE DOUBLE + MIROIR ÉCLAIRANT H600

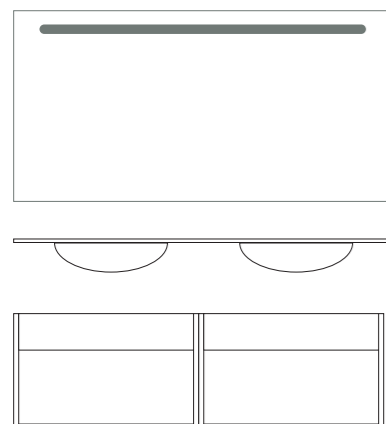

Miroir éclairant
(détails en page 85)

120 cm	CR.122.2.ME	686 €
140 cm	CR.142.2.ME	919 €



(Après la référence, veuillez ajouter la finition souhaitée - voir le nuancier, page 67)

CRISTOL 2 niches en 120 et 140 cm

PACK CAISSON + PLATEAU + 2 VASQUES À POSER

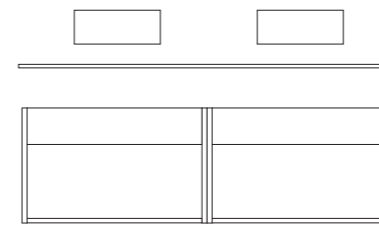

Vasque à poser en céramique, blanc brillant
(détails en page 84)

Plateau en mélaminé 19 mm
(détails en page 84)

120 cm	CR.122.P	626 €
140 cm	CR.142.P	694 €

(Après la référence, veuillez ajouter la finition souhaitée - voir le nuancier, page 67)

PACK CAISSON + PLATEAU + 2 VASQUES À POSER + MIROIR + 2 APPLIQUES LED

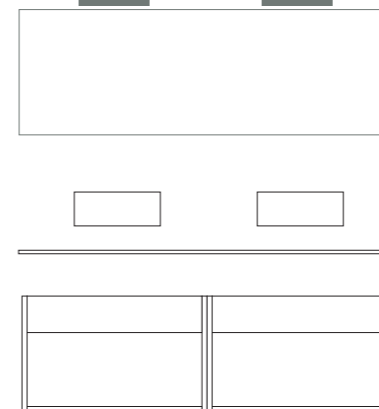

3 hauteurs de miroir
(détails en page 85)

Applique (LED) chromée
(détails en page 88)



	Miroir en hauteur 50 cm	Miroir en hauteur 70 cm	Miroir en hauteur 100 cm
120 cm	CR.122.P.05.L 740 €	CR.122.P.07.L 752 €	CR.122.P.10.L 787 €

(Après la référence, veuillez ajouter la finition souhaitée - voir le nuancier, page 67)

PACK CAISSON + PLATEAU + 2 VASQUES À POSER + MIROIR ÉCLAIRANT H600

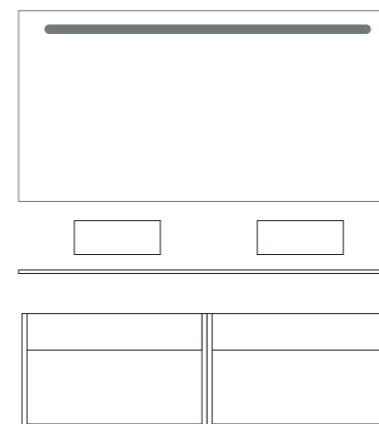

Miroir éclairant
(détails en page 85)

120 cm	CR.122.P.ME	763 €
140 cm	CR.142.P.ME	851 €



(Après la référence, veuillez ajouter la finition souhaitée - voir le nuancier, page 67)

CRISTOL 4 niches en 120 et 140 cm

PACK CAISSON + PLAN VASQUE DOUBLE

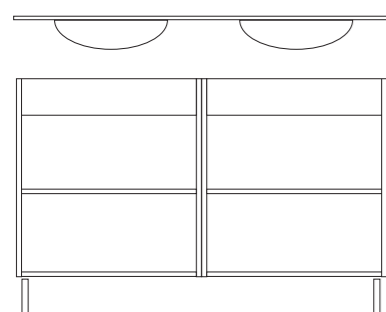

Plan vasque double en céramique, blanc brillant

(détails en page 84)

120 cm	CR.124.2	660 €
140 cm	CR.144.2	891 €

(Après la référence, veuillez ajouter la finition souhaitée - voir le nuancier, page 67)

PACK CAISSON + PLAN VASQUE DOUBLE + MIROIR + 2 APPLIQUES LED

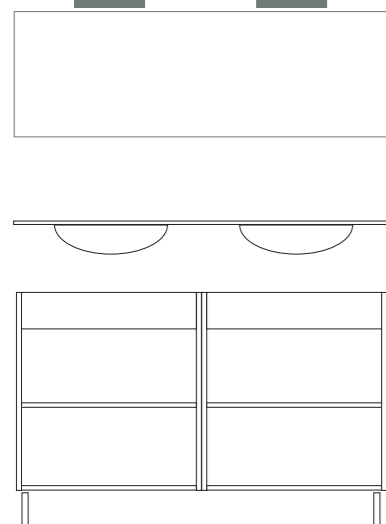

3 hauteurs de miroir

(détails en page 85)

Applique (LED) chromée

(détails en page 88)



	Miroir en hauteur 50 cm	Miroir en hauteur 70 cm	Miroir en hauteur 100 cm
120 cm	CR.124.2.05.L 774 €	CR.124.2.07.L 786 €	CR.124.2.10.L 822 €

(Après la référence, veuillez ajouter la finition souhaitée - voir le nuancier, page 67)

PACK CAISSON + PLAN VASQUE DOUBLE + MIROIR ÉCLAIRANT H600

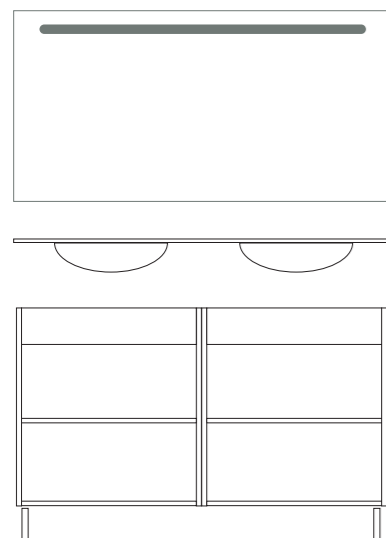

Miroir éclairant

(détails en page 85)

120 cm	CR.124.2.ME	797 €
140 cm	CR.144.2.ME	1 048 €

(Après la référence, veuillez ajouter la finition souhaitée - voir le nuancier, page 67)



CRISTOL 4 niches en 120 et 140 cm

PACK CAISSON + PLATEAU + 2 VASQUES À POSER

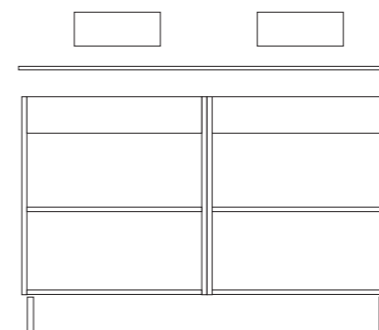

Vasque à poser en céramique, blanc brillant

(détails en page 84)

Plateau en mélaminé 19 mm

(détails en page 84)

120 cm	CR.124.P	737 €
140 cm	CR.144.P	824 €

(Après la référence, veuillez ajouter la finition souhaitée - voir le nuancier, page 67)

PACK CAISSON + PLATEAU + 2 VASQUES À POSER + MIROIR + 2 APPLIQUES LED

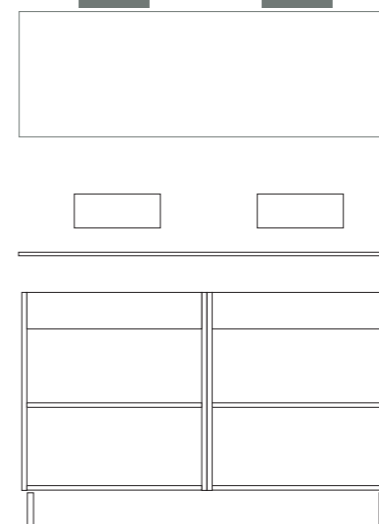

3 hauteurs de miroir

(détails en page 85)

Applique (LED) chromée

(détails en page 88)



	Miroir en hauteur 50 cm	Miroir en hauteur 70 cm	Miroir en hauteur 100 cm
120 cm	CR.124.P.05.L 851 €	CR.124.P.07.L 863 €	CR.124.P.10.L 898 €

(Après la référence, veuillez ajouter la finition souhaitée - voir le nuancier, page 67)

PACK CAISSON + PLATEAU + 2 VASQUES À POSER + MIROIR ÉCLAIRANT H600

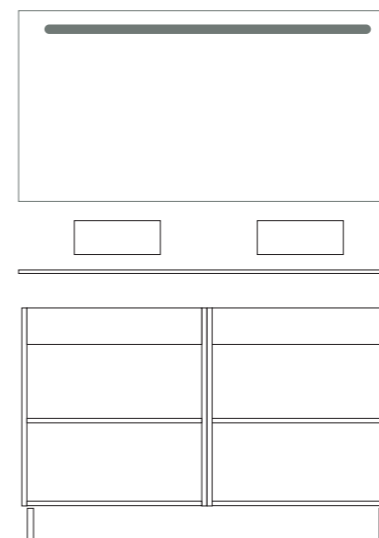

Miroir éclairant

(détails en page 85)

120 cm	CR.124.P.ME	874 €
140 cm	CR.144.P.ME	981 €

(Après la référence, veuillez ajouter la finition souhaitée - voir le nuancier, page 67)



CRISTOL Colonne niches en 100 et 150 cm

COLONNE 1000, 4 NICHES

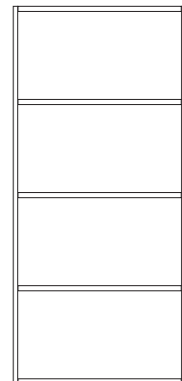

3 étagères fixes dans la même finition

Mé laminé 19 mm.

Fond dans la même finition

Mé laminé 19 mm.

100 cm CR.COL.104 227 €

(Après la référence, veuillez ajouter la finition souhaitée - voir le nuancier, page 67)



COLONNE 1500, 6 NICHES

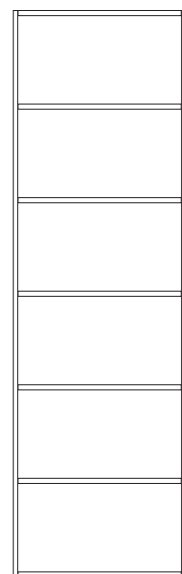

5 étagères fixes dans la même finition

Mé laminé 19 mm.

Fond dans la même finition

Mé laminé 19 mm.

150 cm CR.COL.156 298 €

(Après la référence, veuillez ajouter la finition souhaitée - voir le nuancier, page 67)



CRISTOL Caisson WC en 1 et 2 niches

PACK CAISSON + PLAN VASQUE RÉSINE

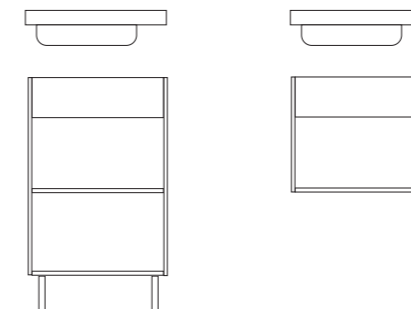

Plan vasque décentré en résine, blanc brillant

(détails en page 84)

1 niche CR.WC.1.RES 174 €

2 niches CR.WC.2.RES 215 €

(Après la référence, veuillez ajouter la finition souhaitée - voir le nuancier, page 67)

PACK CAISSON + PLAN VASQUE RÉSINE + MIROIR + 1 APPLIQUE LED



Applique (LED) chromée

(détails en page 88)

2 hauteurs de miroir

(détails en page 85)

1 NICHE

Miroir en hauteur 50 cm	Miroir en hauteur 70 cm
CR.WC.1.RES.05.L 232 €	CR.WC.1.RES.07.L 238 €

(Après la référence, veuillez ajouter la finition souhaitée - voir le nuancier, page 67)

2 NICHES

Miroir en hauteur 50 cm	Miroir en hauteur 70 cm
CR.WC.2.RES.05.L 273 €	CR.WC.2.RES.07.L 278 €

(Après la référence, veuillez ajouter la finition souhaitée - voir le nuancier, page 67)

NUANCIER

DE NOS SÉRIES

Mela MÉLAMINÉ TEXTURÉ

Panneau décoratif en imitation d'essences de bois, en 19 mm, à base de particules de bois brut (densité $\geq 600 \text{ kg/m}^3$) revêtues d'un papier décor imprégné de résine mélamine.



Mélaminé chêne clair
.MPS01

Visible en pages :
8, 12, 19, 22, 24, 30, 34, 37, 41,
46, 52, 56, 66, 72, 81, 87



Mélaminé chêne foncé
.MPS02

Visible en pages :
12, 21, 26, 33, 45, 47, 50,
55, 59, 68, 80, 87

Mela MÉLAMINÉ COULEUR

Panneau de couleur, en 19 mm, à base de particules de bois brut (densité $\geq 600 \text{ kg/m}^3$) revêtues d'un papier décor imprégné de résine mélamine.

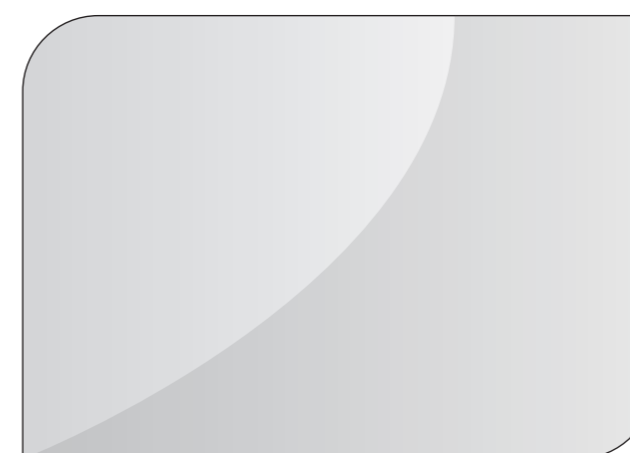

Mélaminé blanc brillant
.MPB01

Visible en pages :
10, 12, 15, 16, 21, 42, 62,
65, 66, 71, 89



Mélaminé gris mat
.MPM02

Visible en pages :
10, 15, 29, 38, 48, 60,
75, 80, 86

VASQUES ET PLATEAUX

PLAN VASQUE CÉRAMIQUE, BLANC BRILLANT

Simple centrée

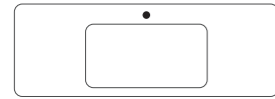

Avec trop-plein

60 cm	PV1060	139 €
70 cm	PV1070	177 €
80 cm	PV1080	177 €

Simple décentrée gauche

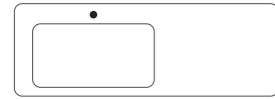

Avec trop-plein

90 cm	PV1090G30	303 €
-------	-----------	-------

Double

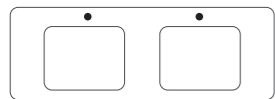

Avec trop-plein

120 cm	PV2120	378 €
140 cm	PV2140B	815 €



VASQUE RONDE EN CÉRAMIQUE, BLANC BRILLANT



Perçage robinetterie

Vasque à poser ronde en céramique Ø 40,5 cm - hauteur 14,5 cm.

Finition blanc brillant	VARORE40	207 €
-------------------------	----------	-------

Avec trop-plein

PLAN VASQUE LAVE-MAIN EN RÉSINE, BLANC BRILLANT

Perçage robinetterie

Reversible



Plan vasque résine, 1 vasque, 40 cm - épaisseur 2,4 cm.

Finition blanc brillant	VAWC41.RESIN	76 €
-------------------------	--------------	------

Sans trop-plein

PLATEAU EN MÉLAMINÉ 19 MM

LARGEUR	CHÊNE CLAIR	CHÊNE FONCÉ	BLANC BRILLANT	GRIS MAT
60 cm	PL.6.MPS01 78 €	PL.6.MPS02 78 €	PL.6.MPB01 78 €	PL.6.MPM02 78 €
70 cm	PL.7.MPS01 85 €	PL.7.MPS02 85 €	PL.7.MPB01 85 €	PL.7.MPM02 85 €
80 cm	PL.8.MPS01 90 €	PL.8.MPS02 90 €	PL.8.MPB01 90 €	PL.8.MPM02 90 €
90 cm	PL.9.MPS01 97 €	PL.9.MPS02 97 €	PL.9.MPB01 97 €	PL.9.MPM02 97 €
120 cm	PL.12.MPS01 118 €	PL.12.MPS02 118 €	PL.12.MPB01 118 €	PL.12.MPM02 118 €
140 cm	PL.14.MPS01 131 €	PL.14.MPS02 131 €	PL.14.MPB01 131 €	PL.14.MPM02 131 €

MIROIRS

Wueko
infos

Forfait de 30 € HT NET en sus.
si le miroir est envoyé seul.

MIROIR SIMPLE SUR PANNEAU BOIS

Installation horizontale ou verticale

Panneau mélaminé blanc de 12 mm

	50 cm de hauteur		70 cm de hauteur		100 cm de hauteur	
40 cm	MIS.5.4	80 €	MIS.7.4	91 €		
60 cm	MIS.5.6	103 €	MIS.7.6	118 €	MIS.10.6	161 €
80 cm	MIS.5.8	115 €	MIS.7.8	133 €	MIS.10.8	193 €
90 cm	MIS.5.9	119 €	MIS.7.9	141 €		
120 cm	MIS.5.12	156 €	MIS.7.12	180 €	MIS.10.12	251 €

Miroir 3 mm

Chant gris argenté

Miroir de 3 mm, bords adoucis, collé sur panneau mélaminé blanc de 12 mm avec chant gris argenté.

Installation horizontale ou verticale. Système de fixation avec réglage (+/- 15 mm).

Épaisseur totale 16 mm.

MIROIR AVEC ÉCLAIRAGE RÉGLETTE

LED IP44 classe 2 230V 50Hz

Température couleur 5.500 K

Éclairage direct. Aucun point LED visible.
Structure PVC. Traitement anticorrosion.
Miroir : 4 mm. Pas d'interrupteur.

	70 x 60 cm	70 x 70 cm	70 x 80 cm		
Puissance :	4W 383 lm	5W 458 lm	6W 533 lm		
MIE.S.6	179 €	MIE.S.7	199 €	MIE.S.8	218 €

	70 x 90 cm	70 x 120 cm	70 x 140 cm		
Puissance :	7W 608 lm	9W 833 lm	11W 983 lm		
MIE.S.9	238 €	MIE.S.12	274 €	MIE.S.14	314 €

ARMOIRETTES

ARMOIRETTE SEULE (Hauteur : 70 cm - Profondeur : 17 cm - Largeur : 40,2 cm)

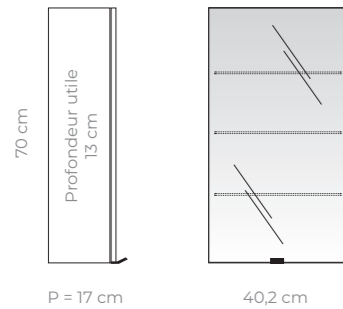

Assemblage possible

1 porte, 2 portes,
3 portes ou 4 portes.

LARGEUR MÉLAMINÉ BLANC MÉLAMINÉ GRIS

1 PORTE Avec 3 étagères en verre

40.2 cm AR.4.MPM01 156 € AR.4.MPM02 156 €



Choix de la finition des panneaux haut et bas

Parmi nos 4 finitions.
Épaisseur 19 mm.

Livré monté

Miroir de 3 mm

Bords adoucis, collé sur
panneau mélaminé de
16 mm.



Caisson suspendu

Caisson et porte
en 16 mm.

Miroir de 3 mm

Bords adoucis, collé sur
panneau mélaminé de
16 mm.

Hauteur : 70 cm

Grande capacité
de rangement.

Poignée discrète

Porte réversible

à ouverture 110°
et fermeture ralentie.

3 étagères en verre

avec plusieurs niveaux
de réglage.

ARMOIRETTE HABILÉE (Hauteur : 74 cm - Profondeur : 17,5 cm - Largeur : variable)

80 CM = 1 ARMOIRETTE 40 CM + 1 MIROIR EN 40 CM

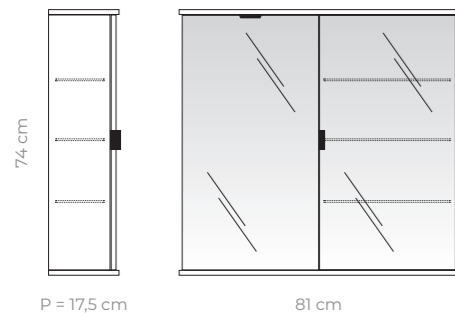

1 spot intégré Choix de la finition des panneaux haut et bas



Tarif unique 284 €

120 CM = 1 ARMOIRETTE 40 CM + 1 MIROIR EN 40 CM + 1 ARMOIRETTE 40 CM

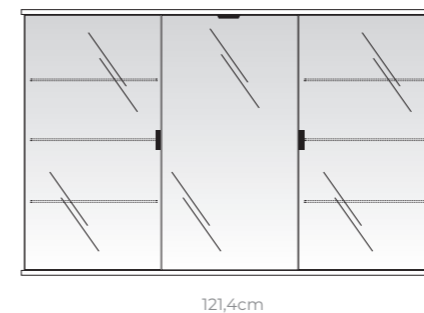

1 spot intégré Choix de la finition des panneaux haut et bas



Tarif unique 450 €

120 CM = 1 ARMOIRETTE 40 CM + 1 MIROIR EN 80 CM

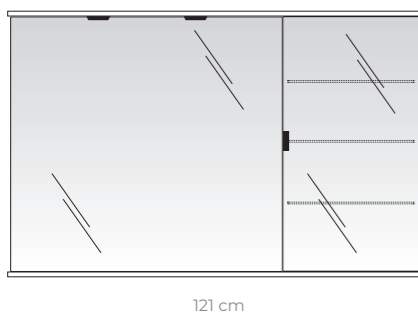

2 spots intégrés Choix de la finition des panneaux haut et bas



Tarif unique 326 €

140 CM = 1 ARMOIRETTE 40 CM + 1 MIROIR EN 60 CM + 1 ARMOIRETTE 40 CM

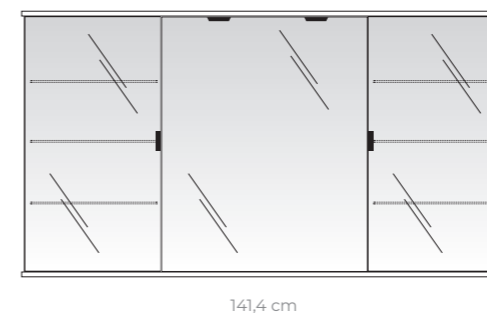

2 spots intégrés Choix de la finition des panneaux haut et bas



Tarif unique 488 €

LUMINAIRES ET ACCESSOIRES

LUMINAIRE



30 cm

LED IP44 classe 2 7W 230V 50Hz Température couleur 3.000 K

LUE.300 36 € CHROME

LED non remplaçables.
Pas d'interrupteur.

APPLIQUE POUR ARMOIRETTE

80 cm

Température couleur 5.700 K LED IP44 classe 2 6W 230V 50Hz

LUP.800 129 € CHROME

LED non remplaçables.
Pas d'interrupteur.



PRISE D'INTERIEUR AVEC INTERRUPTEUR

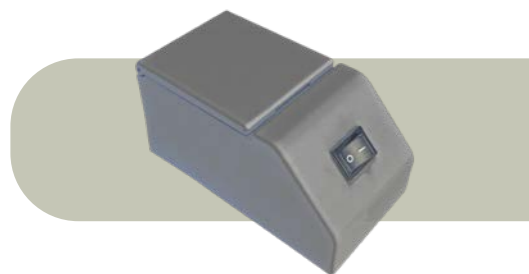

16A 230V 3680W MAX IP20 porte ouverte IP44 porte fermée

PR.INT.01 39 € PLASTIQUE

Prise dissimulée.
Interrupteur.
Dimension en cm : 5,6 (H) x 6,2 (L) x 12,1 (P).
Câbles fournis.

VIDAGE



Déport siphon

ODS 7 € PLASTIQUE



Siphon court réglable

OSP1 7 € PLASTIQUE

ÉTAGÈRE BOIS ÉPAISSEUR 1,9 CM

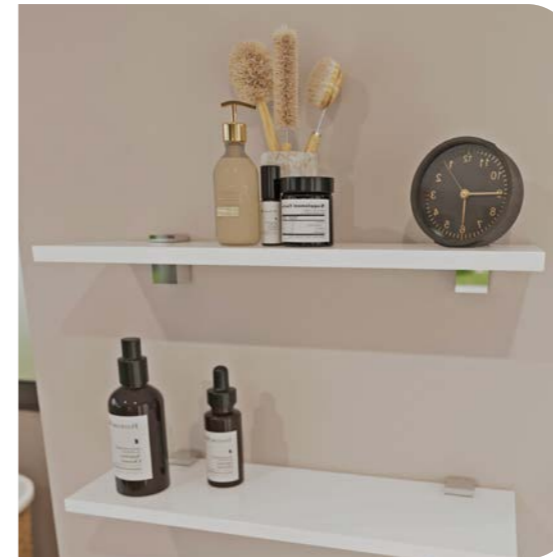

LARGEUR

MÉLAMINÉ TEXTURÉ

1 ÉTAGÈRE PROFONDEUR 14 CM

(Remplacer * par la finition souhaitée - voir page 84)

LARGEUR	Modèle	Prix
60 cm	ETA.B.06.*	46 €
70 cm	ETA.B.07.*	49 €
80 cm	ETA.B.08.*	56 €
90 cm	ETA.B.09.*	61 €

Étagère fournie avec 2 supports métalliques.

LARGEUR	Modèle	Prix
120 cm	ETA.B.12.*	67 €
140 cm	ETA.B.14.*	73 €

Étagère fournie avec 3 supports métalliques.

BARRE DE SUSPENSION POUR SERVIETTE

Livrée avec la visserie.

LARGEUR

NOIR

CHROME

38.5 cm

OPS.N

48 €

OPS.I

45 €



PAIRE DE PIEDS « CARRÉ CLASSIQUE » H15, 25 ET 40 CM

Pieds redécoupables vendus par deux (deux pieds identiques) - Livrés avec vérin de réglage et visserie.



H 15 CM

H 25 CM

H 40 CM

HAUTEUR

CHROME

HAUTEUR	Modèle	Prix
15 cm	PC150	22 €
25 cm	PC250	28 €
40 cm	PC400	39 €

CONDITIONS GÉNÉRALES DE VENTE

1 - GÉNÉRALITÉS

La passation d'une commande implique l'adhésion sans réserve aux présentes conditions.

Tout changement doit faire l'objet d'un accord écrit de la part de la société LVMC et n'est valable que pour la vente pour laquelle il a été accordé, sauf stipulation contraire expresse.

En cas de réponse par la société LVMC à un appel d'offre public ou privé, il pourra être dérogé aux présentes conditions générales de vente.

Celles-ci prévalent sur toutes dispositions contraires insérées dans les documents émanant de l'acheteur, quel que soit le moment où celles-ci ont été portées à la connaissance de la société LVMC. Les réserves ou modifications figurant sur la commande ne pourront être opposées à la société LVMC si cette dernière n'a pas donné son accord formel, et ce même en l'absence de mentions particulières dans l'accusé de réception.

Le fait que la société LVMC ne se prévale pas, à un moment donné, de l'une des présentes conditions générales de vente, ne saurait être interprété comme valant renoncement à s'en prévaloir ultérieurement.

Des études et/ou recommandations pourront être fournies par la société LVMC sur demande du client. Elles ont un caractère purement indicatif. Elles ne pourront en aucun cas engager la responsabilité de la société LVMC.

Il appartient au client de les vérifier sous sa propre responsabilité et de contrôler leur applicabilité à chaque cas d'espèce.

2 - COMMANDES

Le contrat de vente n'est parfait qu'après acceptation écrite de la commande par la société LVMC, concrétisée par l'envoi d'un accusé de réception.

Cette acceptation est notamment subordonnée à l'absence de "demande anormale" et au respect des conditions d'encours fixées par la société LVMC en fonction des renseignements de solvabilité dont elle dispose. Elle peut également être subordonnée à l'application de conditions particulières de paiement et/ou à la présentation de garanties appropriées, notamment si l'acheteur ne présente pas une surface financière suffisante ou si des incidents de paiement se sont produits.

Sauf accord écrit de la part de la société LVMC, aucune demande d'annulation ou de modification de commande ne pourra être prise en considération après l'émission par ladite société de l'accusé de réception afférent à ladite commande.

La société LVMC peut, le cas échéant, subordonner son acceptation de modification de la commande à une majoration des prix tarifés et à une prorogation du délai de livraison, et son acceptation d'annulation totale ou partielle de la commande à des conditions qui seront fonction des produits ou services concernés.

Tout changement dans les prix accordés par la société LVMC doit être confirmé par écrit.

3 - LIVRAISON - OBJET DE LA LIVRAISON

Les dimensions, poids et mesures figurant dans les prospectus et catalogues de la société LVMC ne sont communiqués qu'à titre indicatif et sans garantie.

La société LVMC se réserve le droit d'apporter à tout moment toutes les modifications qu'elle juge utiles à ses produits, sans obligation pour elle d'appliquer ces modifications aux produits d'une commande en cours.

La société LVMC peut également être amenée à supprimer, sans avis préalable, les modèles présentés dans ses prospectus ou catalogues. Aucune indemnisation n'est due par la société LVMC en cas de modification ou de suppression de produit(s).

Les livraisons sont opérées en fonction des disponibilités et dans l'ordre d'arrivée des commandes. Elles peuvent être globales ou partielles. Les délais ne sont donnés qu'à titre indicatif. Leur dépassement ne saurait entraîner des indemnités de retard ou dommages et intérêts. Il ne pourrait en outre constituer un motif d'annulation qu'en cas de retard supérieur à 30 jours, non justifié par une circonstance indépendante de la volonté du vendeur (notamment force majeure, événement imprévu, guerre, acte de terrorisme, incendie, grève, accident, retards dus aux fournisseurs de la société LVMC ou aux transporteurs).

En toute hypothèse, la livraison ne peut intervenir que si l'acheteur est à jour de l'ensemble de ses obligations envers la société LVMC.

Le transfert des risques s'effectue dès que la vente est parfaite.

En conséquence, toutes les opérations de transport, de manutention, de déchargement et de déchargement sont effectuées aux risques et périls du destinataire, même en cas de livraison en port payé ou éventuellement franco, et ce nonobstant la clause de réserve de propriété et quel que soit le mode de transport utilisés.

Il appartient donc à l'acheteur de vérifier les expéditions à l'arrivée et de faire toutes les réserves nécessaires le cas échéant, ainsi que d'exercer tout recours s'il y a lieu, dans les formes ci-dessous mentionnées.

Toute contestation (avarie ou manquant) doit être mentionnée sur le bon de livraison ou récépissé de transport et confirmée par lettre recommandée adressée soit à la société LVMC, si la livraison a été effectuée par ses propres véhicules, soit au transporteur, avec copie à la société LVMC, si la livraison a été effectuée par un transporteur extérieur, dans le délai maximum de trois jours à compter de la réception des marchandises, et en tout état de cause avant leur installation. Si ces conditions ne sont pas respectées, les dégâts occasionnés aux produits incomberaient à l'acheteur.

Les livraisons sont effectuées les jours ouvrables, soit par la remise directe des marchandises au client, soit par simple avis de mise à disposition, soit par la délivrance des marchandises à un expéditeur ou à un transporteur, sans qu'un jour précis ou une heure déterminée puissent être garantis. Toute livraison convenue en franco de port s'entend au domicile habituel de l'acheteur.

En cas de livraison retardée ou annulée du fait ou à la demande de l'acheteur, la société LVMC se réserve le droit de disposer des marchandises dans le délai d'un mois à compter de la date à laquelle la livraison aurait dû intervenir. Les sommes déjà versées ne seront pas restituées.

4 - RÉCEPTION - RETOURS

Sans préjudice des dispositions à prendre vis-à-vis du transporteur, les réclamations sur les vices apparents ou sur la non-conformité du produit livré au produit commandé ou au bordereau d'expédition, doivent être formulées par écrit et dûment justifiées dans les quinze jours de la livraison des produits.

Aucune défectuosité résultant du fait de l'acheteur (notamment maladresse ou fausse manœuvre) ne pourra être

imputée à la société LVMC. En cas de vice apparent ou de non-conformité des produits, l'acheteur pourra obtenir, au choix de la société LVMC, le remplacement gratuit ou le remboursement des produits. Aucune réclamation n'autorise à différer ou suspendre les paiements. Aucune marchandise ne peut être renvoyée à la société LVMC sans son consentement écrit et ses instructions de réexpédition.

Tout produit retourné sans l'accord exprès de la société LVMC sera tenu à la disposition de l'acheteur et ne donnera pas lieu à l'établissement d'un avoir. Sauf accord écrit contraire, les frais et risques du retour sont toujours à la charge de l'acheteur.

5 - PRIX - PAIEMENT

Les prix et renseignements portés sur les catalogues et prospectus sont donnés à titre indicatif et sans engagement de durée. Ils peuvent être révisés à tout moment moyennant un délai minimum de prévenance de 30 jours, notamment en cas de modification des conditions économiques. La communication des éléments modifiés pourra intervenir par tous moyens que la société LVMC estimera adéquats (tels que par écrit, télécopie, voie électronique...). Les offres écrites de la société LVMC ne sont valables que pour une durée de 30 jours. Nos tarifs s'entendent pour les couleurs standards figurant au catalogue en vigueur. Toute couleur particulière sera majorée d'un pourcentage ou forfait établi par la société LVMC.

Nos prix s'entendent hors contribution prévue par la loi ou les règlements, existante ou future, aux coûts d'élimination des déchets, en particulier des déchets d'équipements d'ameublement et des déchets d'équipements électriques et électroniques.

Sauf dispositions contraires applicables à certaines catégories de clients, le délai de règlement, sur références commerciales d'usage, est de 45 jours nets suivant la date de facture maximum, sans escompte. La société LVMC se réserve toutefois le droit d'exiger le règlement au comptant, si des circonstances spéciales le nécessitent. Aucun délai ne sera accordé notamment aux clients occasionnels ne possédant pas de compte auprès de la société LVMC. Celle-ci se réserve le droit, à tout moment, en fonction des risques encourus, de fixer un plafond d'encours à chaque acheteur et, le cas échéant, de supprimer les délais de paiement précédemment accordés ou d'exiger des garanties particulières.

Les produits nécessitant une fabrication spéciale (produits hors catalogue) devront faire l'objet du versement d'un acompte de 30 % à la commande et ne pourront être ni échangés ni repris.

En cas de paiement par traites soumises à l'acceptation de l'acheteur, celui-ci est tenu de les retourner dans un délai de 8 jours calendaires à compter de leur réception.

Les billets à ordre et LCR doivent être également adressés à la société LVMC dans le même délai à compter de la réception du relevé de factures. A défaut, l'intégralité des sommes dues deviendra immédiatement exigible.

Les échéances de paiement ne peuvent être retardées ni compensées sous aucun prétexte, même litigieux, sous peine notamment de suspension de toutes les commandes en cours par la société LVMC. Le défaut de paiement à l'échéance d'un seul effet ou d'une seule facture rend immédiatement exigibles, de plein droit et sans mise en demeure préalable, toutes les créances de la société LVMC, même non échues, à l'encontre de l'acheteur, et peut entraîner la reprise des escomptes et ristournes précédemment accordés.

Toute prorogation d'échéance, avec ou sans l'accord de la société LVMC, entraînera, conformément aux dispositions légales, la mise à la charge du client de pénalités de retard calculées selon le taux de refinancement le plus récent appliqué par la Banque centrale européenne majoré de 10 points de pourcentage.

De plus, tout retard de paiement donnera lieu, dès le premier jour de retard, à l'application d'une indemnité forfaitaire pour frais de recouvrement d'un montant de 60 euros. Lorsque les frais de recouvrement et contentieux exposés sont supérieurs au montant de cette indemnité forfaitaire, une indemnité complémentaire, sur justification, peut être exigée. Ces pénalités seront exigibles sans qu'un rappel soit nécessaire.

En cas d'inexécution totale ou partielle d'une de ses obligations par l'acheteur, quarante-huit heures après une mise en demeure d'y remédier restée infructueuse, la vente sera résolue de plein droit si bon semble à la société LVMC, qui pourra demander en référé, la restitution des produits, sans préjudice de tous autres dommages et intérêts. La résolution frappera non seulement la commande en cause mais aussi toutes les commandes impayées antérieures, qu'elles soient livrées ou non et que leur paiement soit échu ou non. En cas de résolution de la vente, les acomptes resteront acquis à la société LVMC.

6 - GARANTIE

Pour bénéficier de la garantie contractuelle accordée par la société LVMC, les installations, neuves ou anciennes, dans lesquelles les produits sont incorporés doivent être réalisées conformément aux normes d'installation en vigueur, aux règles de l'art et aux prescriptions figurant dans nos documents commerciaux et doivent impérativement être le fait de professionnels qualifiés. Une notice d'installation figure dans chaque carton.

Les produits fabriqués à partir de matériaux naturels tels que le bois, le marbre, la pierre... peuvent comporter des nuances et des veines différents, ainsi que les particularités (craquelures, géodes, strates, verriers, points de rouille, crapauds) ne peuvent être considérées comme défauts et donner lieu à refus ou à diminution de prix. Tout marbre peut être travaillé ou consolidé suivant les règles de l'art avec masticage, doublures et agrafes.

Les durées de garantie contractuelle s'appliquant aux produits de la société LVMC sont les suivantes : Meubles de salle de bain = 5 ans. Vasque et plan vasque = 2 ans. Robinetterie = 3 ans (cartouche thermostatique = 1 an). Mirrors et accessoires tels que : étagères en verre, éléments de rangement, porte-serviettes, pots, vidages, paniers, distributeurs de savon = 2 ans. Les éléments électriques ont une garantie de 1 an. Ces durées courent à compter du jour de la conclusion de la vente par la société LVMC.

La garantie contractuelle ne couvre pas les défauts connus par l'acheteur au moment de l'achat ou les défauts visibles à l'œil nu.

Elle ne couvre pas non plus les conséquences de mauvaises conditions de stockage ; l'usure normale ; la transformation d'un produit ; le non-respect des conditions de montage (installations ou raccordements incor-

rects, tensions anormales, manque de joints étanches, emploi d'ampoules inadaptées...) ou d'entretien (graissage, changement de joints ou de clapets, purges) ; l'utilisation de produits d'entretien ou autres non adaptés (corrosifs, abrasifs, solvants, détartrants ou dégraissants à base d'acide phosphorique, fluorhydrique ou chlorhydrique) ; les griffes, empreintes, éclats ou brûlures survenus après le montage ; les accidents ou chocs (chutes d'objets...) ; les dommages occasionnés par l'action directe de l'eau ou la qualité de celle-ci (entartrage, agressivité, corrosion), le gel des canalisations, les fuites dans les tuyaux d'alimentation ou d'évacuation, une aération insuffisante ou une source de chaleur anormale ; les détériorations par corps étrangers (sable, limaille) ; les ampoules des équipements électriques. Il est important pour l'acheteur de se rapporter aux dispositions des notices de montage et d'entretien afférentes à chaque catégorie de produits concernés. La garantie ne s'applique pas en cas d'utilisation de produits ayant servi pour des séances photos ou fait l'objet de présentation dans des salles d'exposition, foires, salons et autres manifestations commerciales. L'acheteur doit, pour pouvoir bénéficier de la garantie contractuelle, déclarer à la société LVMC le défaut dans le délai d'un mois à compter du jour où ce dernier a été révélé. Si le défaut est apparent, la réclamation doit être adressée par écrit dans un délai de 15 jours après la réception et dans tous les cas avant la mise en œuvre ou montage. La garantie de la société LVMC est strictement limitée à la fourniture gratuite en ses usines de la pièce remplaçant celle reconnue défectueuse ou, en cas d'impossibilité, d'une pièce répondant au même usage. Il ne peut en aucun cas être réclamé de frais de main-d'œuvre, de déplacement, de dommages et intérêts ou toute autre indemnité ou pénalité de quelque nature que ce soit (notamment pour privation de jouissance, préjudice indirect, etc.).

La réparation, la modification ou le remplacement des pièces pendant la période de garantie ne sauraient avoir pour effet de prolonger celle-ci. La garantie est conditionnée au respect des conditions de règlement par le client. La garantie contractuelle n'est pas exclusive de la garantie légale des vices cachés prévue par les articles 1641 et suivants du Code civil.

7 - RÉSERVE DE PROPRIÉTÉ

La société LVMC conserve la propriété des marchandises livrées jusqu'au paiement intégral de leur prix en principal, frais et accessoires, et pénalités le cas échéant. L'acheteur veillera à ce que l'identification des produits soit toujours possible tant que les marchandises n'auront pas été intégralement payées, les marchandises restant en stock étant réputées être celles impayées.

Le défaut de paiement de l'une des échéances peut entraîner la revendication des biens. Ces dispositions ne font pas obstacle au transfert à l'acheteur, dès que la vente est parfaite, des risques de perte et de détérioration des biens vendus, ainsi que des dommages qu'ils pourraient occasionner. L'acheteur est autorisé, dans le cadre de son activité habituelle, à revendre les marchandises, mais il ne peut ni les donner en gage, ni en transférer la propriété à titre de garantie. En cas de revente, il en avertira immédiatement la société LVMC, pour lui permettre d'exercer éventuellement son droit à revendication sur le prix à l'égard du tiers acquéreur. L'autorisation de revente est retirée automatiquement en cas de redressement ou liquidation judiciaire.

8 - ANTI-CORRUPTION

Le client doit remplir ses obligations conformément à la loi applicable.

Plus précisément, le client déclare qu'il respecte et continuera à respecter les lois anti-corruption françaises, ainsi que toute loi locale anti-corruption.

Le client ne devra pas faire de paiement ni d'offre inappropriée (ou accepter un tel paiement ou une telle offre), tant directement qu'indirectement, à toute personne, et notamment, mais sans que cette liste soit limitative, à tout gouvernement, fonctionnaire du gouvernement, employé d'entreprise publique, représentant de parti politique ou candidat politique, dans le but de recevoir ou de conserver un bénéfice commercial.

9 - JURIDICTION

Sera seul compétent en cas de litige de toute nature ou de contestation relative notamment à la formation ou liquidation de la commande, le tribunal de commerce dont relève le siège social de la société LVMC, à moins que celle-ci ne préfère saisir toute autre juridiction compétente.

Siège social : société LVMC - Meubles Wueko - 2 rue du Jaillot, 13790 Peynier - SARL au capital de 1500 euros, propriétaire de la marque Wueko RCS 810329144 Aix-en-Provence.

Wueko

ameublement & accessoires
pour la salle de bain

A V E R T I S S E M E N T

Les côtes sont données à titre indicatif et exprimées en millimètres (mm). Une tolérance de +/- 5 mm est à prendre en compte.

Le montage doit être effectué correctement pour éviter une chute des éléments :

- Le caisson doit être impérativement fixé au mur, d'une manière solide, à l'aide des supports de fixation situés dans le meuble.

- Le mur de la salle de bain doit être suffisamment solide pour supporter la charge du caisson et de son contenu. La charge maximale par support est de 40 kg.

I M P O R T A N T

Les chevilles et vis de fixation fournies ne conviennent pas à tous les murs. En cas de doute, un revendeur spécialisé pourra vous conseiller sur le matériel le plus adapté à votre mur.

Nos caissons ayant été spécialement conçus pour une utilisation dans des salles de bain, les matériaux intérieurs et extérieurs sont résistants à l'humidité.

Pour une durabilité optimale, il est toutefois préférable d'éviter d'exposer les meubles à un taux d'humidité très élevé :

- La salle de bain doit être correctement ventilée.

- Il est recommandé de ne pas placer le caisson à proximité immédiate de la douche ou de la baignoire.

- Pour éviter que l'humidité ne pénètre dans le bois, les éclaboussures doivent être essuyées le plus rapidement possible.

E N T R E T I E N

Nettoyer avec des produits doux, non abrasifs et non corrosifs.